

SUBDIRECCIÓN DE MUSEOGRAFÍA **templo mayor** Instituto Nacional de Antropología e Historia Consejo Nacional para la Cultura y las Artes

100 AÑOS DEL TEMPLO MAYOR HISTORIA DE UN DESCUBRIMIENTO

ESTADO: CDMX ESCALA: 1:100 FECHA: Noviembre 2014 REVISOR: Mtro. Juan José Ariles

CONTIENE: PLANTA TEMPORALES SALA SUR Y SUR ESTILO: 1-2-3-4 CLASE: 100A-01 PLANO N°: 1/4

Proyecto Museográfico

Planos de distribución

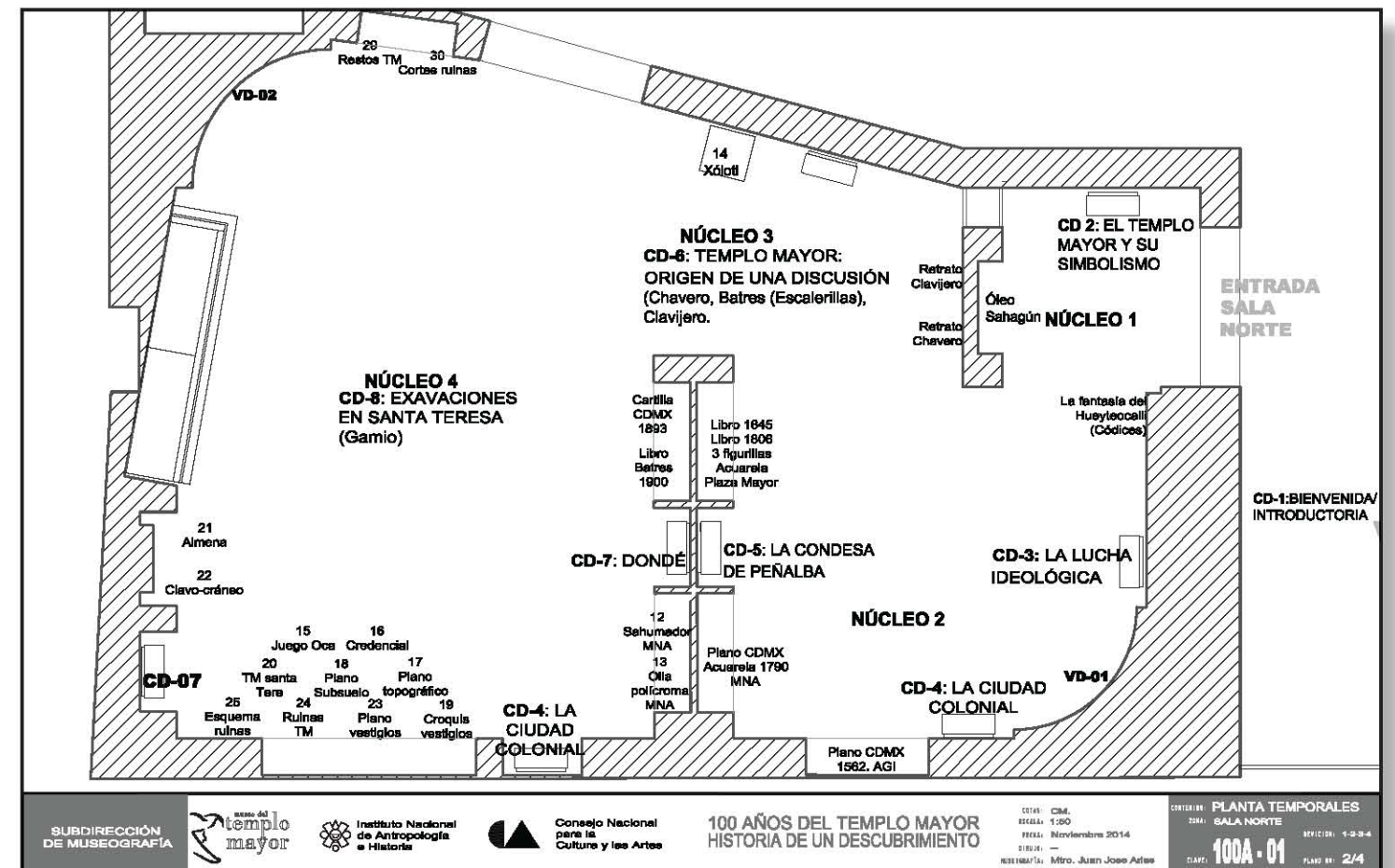

SUBDIRECCIÓN DE MUSEOGRAFÍA **templo mayor** Instituto Nacional de Antropología e Historia Consejo Nacional para la Cultura y las Artes

100 AÑOS DEL TEMPLO MAYOR HISTORIA DE UN DESCUBRIMIENTO

ESTADO: CDMX ESCALA: 1:100 FECHA: Noviembre 2014 REVISOR: Mtro. Juan José Ariles

CONTIENE: PLANTA TEMPORALES SALA NORTE ESTILO: 1-2-3-4 CLASE: 100A-01 PLANO N°: 2/4

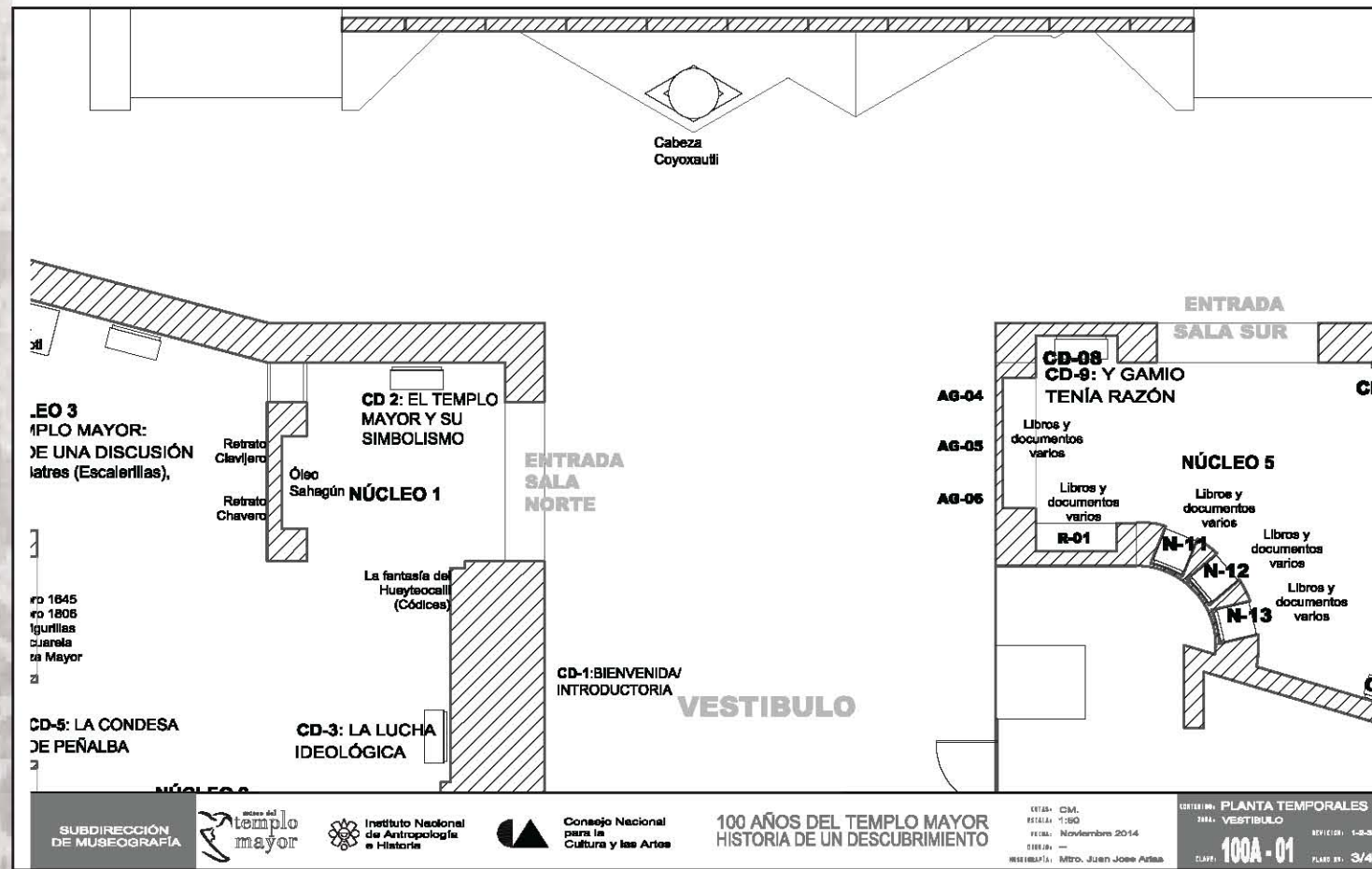

SUBDIRECCIÓN DE MUSEOGRAFÍA Instituto Nacional de Antropología e Historia Consejo Nacional para la Cultura y las Artes

100 AÑOS DEL TEMPLO MAYOR HISTORIA DE UN DESCUBRIMIENTO

PLANTA TEMPORALES VESTIBULO
 ESCALA: 1:50
 FECHA: Noviembre 2014
 ELABORÓ: Mtro. Juan José Arías
 CLAVE: 100A-01 PLANO N.º: 3/4

Proyecto Museográfico

Planos de distribución

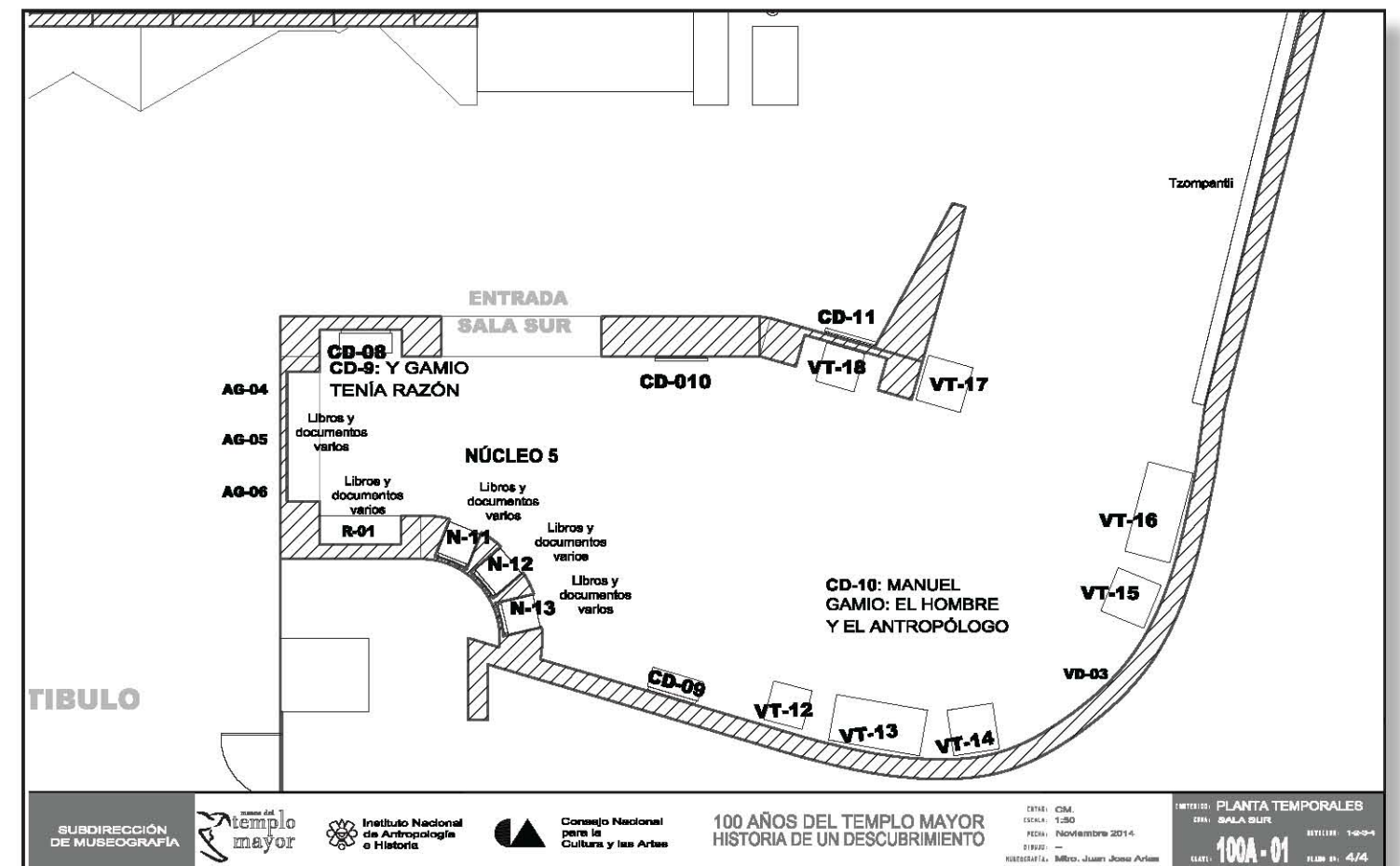

SUBDIRECCIÓN DE MUSEOGRAFÍA Instituto Nacional de Antropología e Historia Consejo Nacional para la Cultura y las Artes

100 AÑOS DEL TEMPLO MAYOR HISTORIA DE UN DESCUBRIMIENTO

PLANTA TEMPORALES SALA SUR
 ESCALA: 1:50
 FECHA: Noviembre 2014
 ELABORÓ: Mtro. Juan José Arías
 CLAVE: 100A-01 PLANO N.º: 4/4

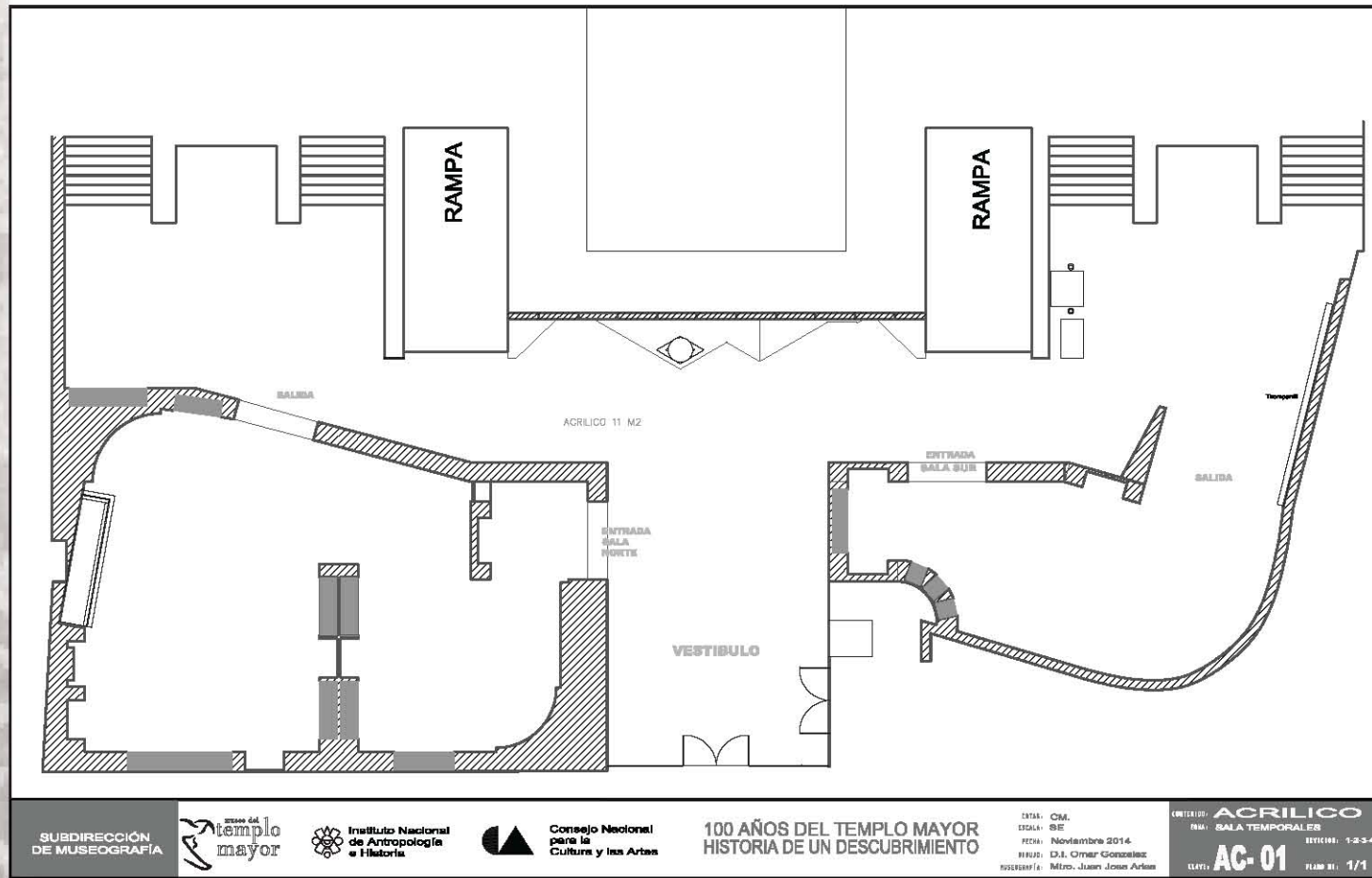

Proyecto Museográfico

Planos de cuantificación

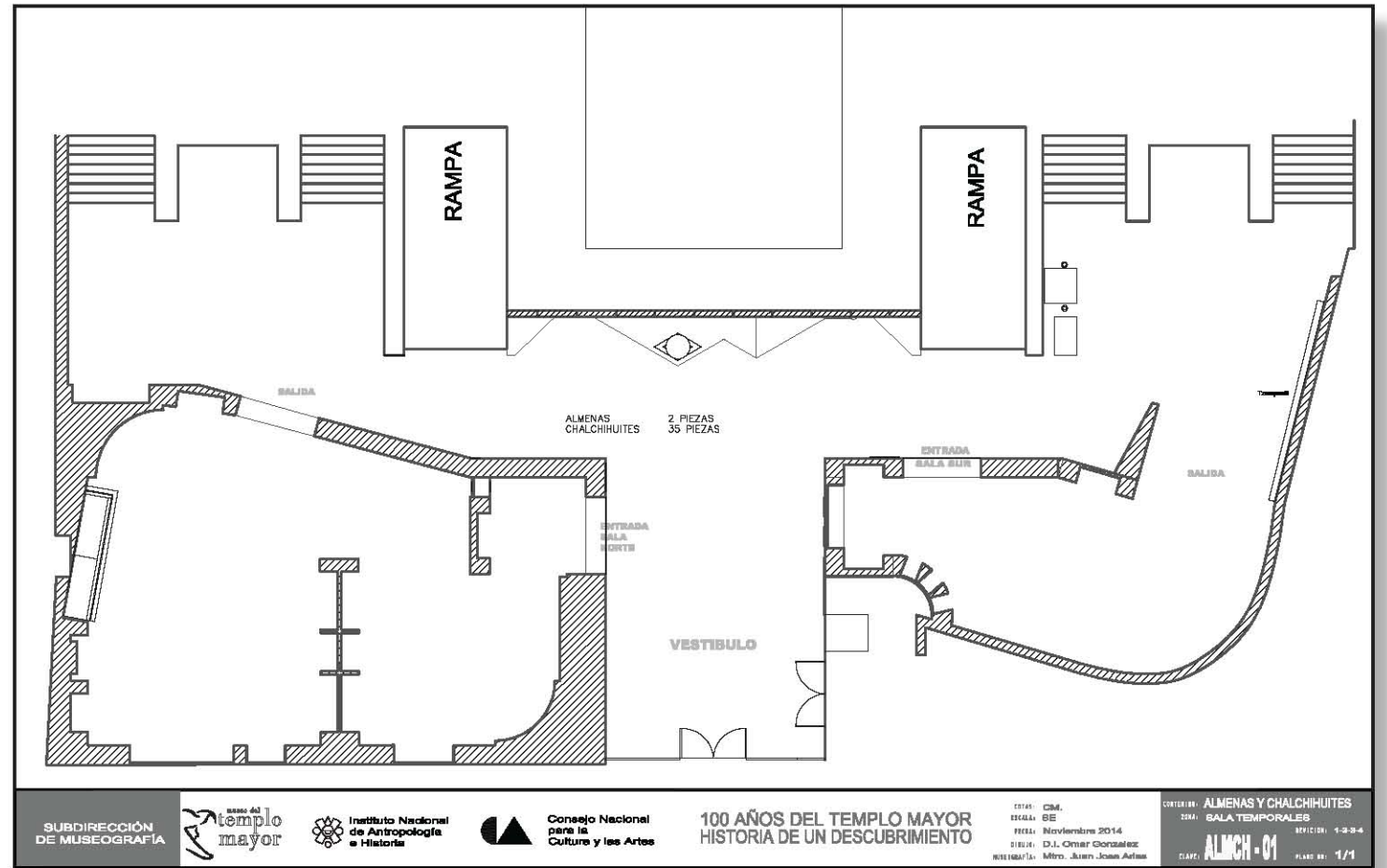

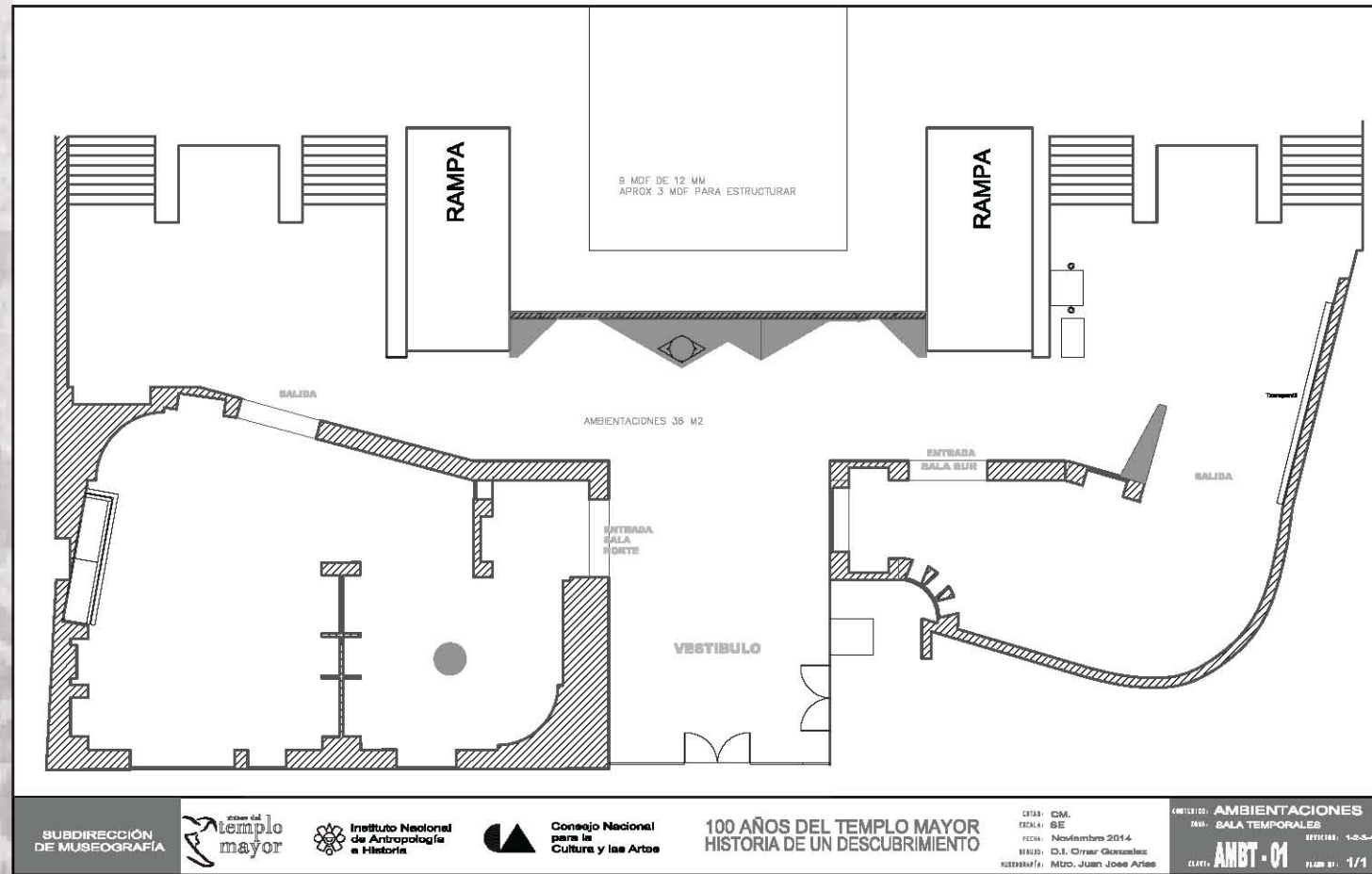

Proyecto Museográfico

Planos de cuantificación

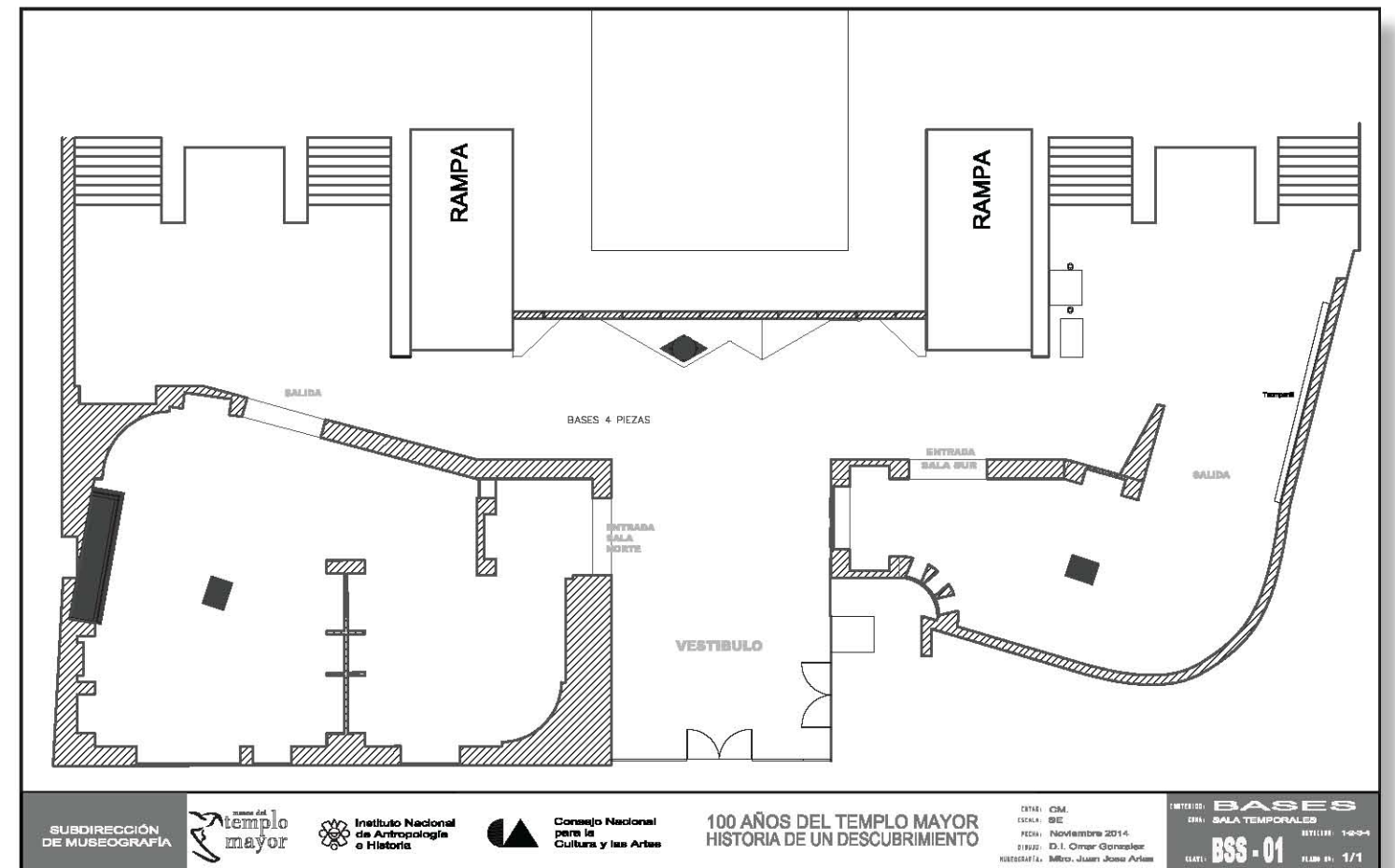

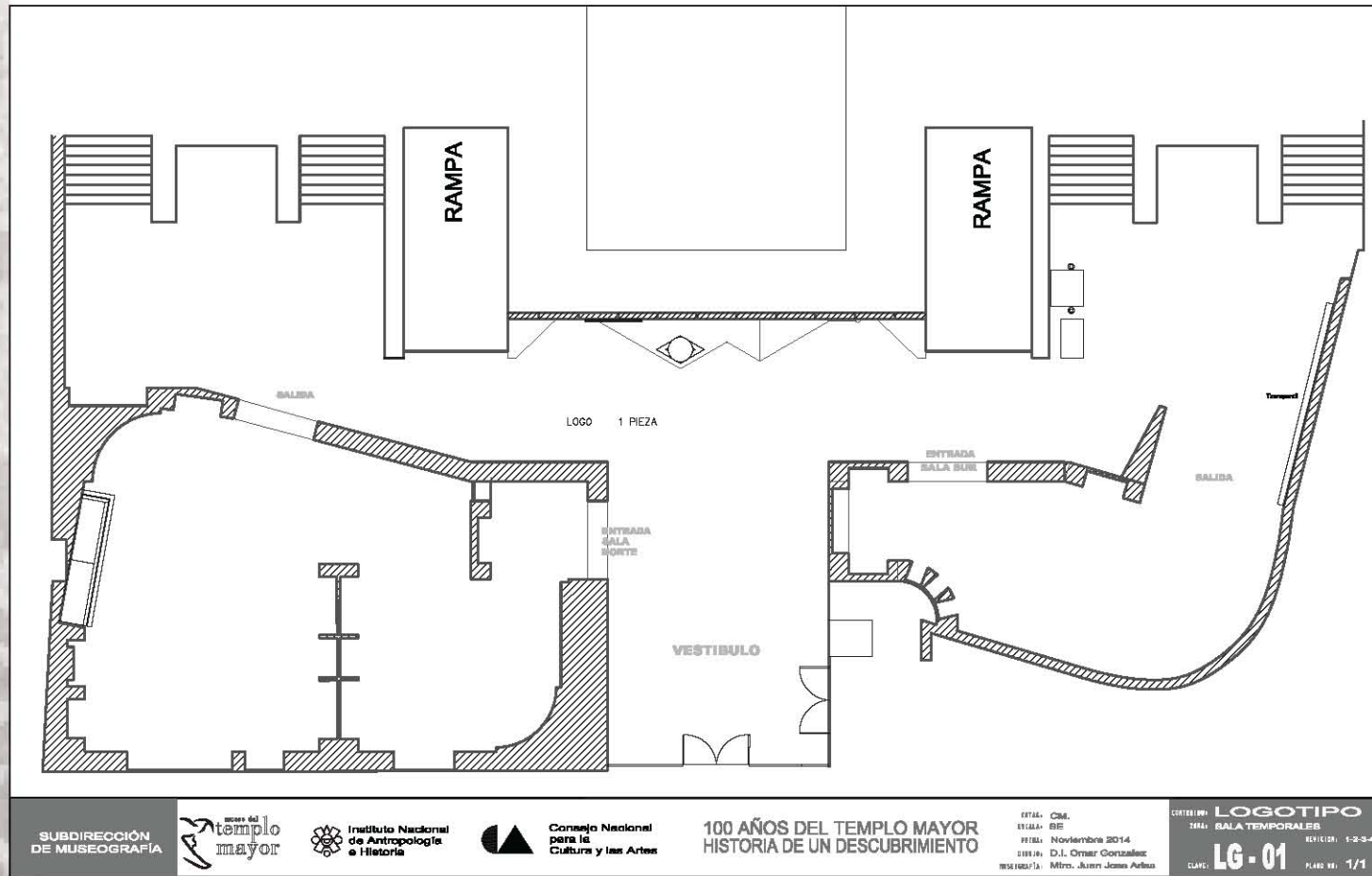

SUBDIRECCIÓN DE MUSEOGRAFÍA



100 AÑOS DEL TEMPLO MAYOR
HISTORIA DE UN DESCUBRIMIENTO

ESTILO: CMA
FECHA: SE
FECHA: Noviembre 2014
DISEÑO: D.J. Omar González
REVISIÓN: Mtro. Juan José Arles

CONTENIDO: LOGOTIPO
ZONA: SALA TEMPORALES
REF: 1-2-3-4
CLASE: LG-01
PLANO NO: 1/1

Proyecto Museográfico

Planos de cuantificación

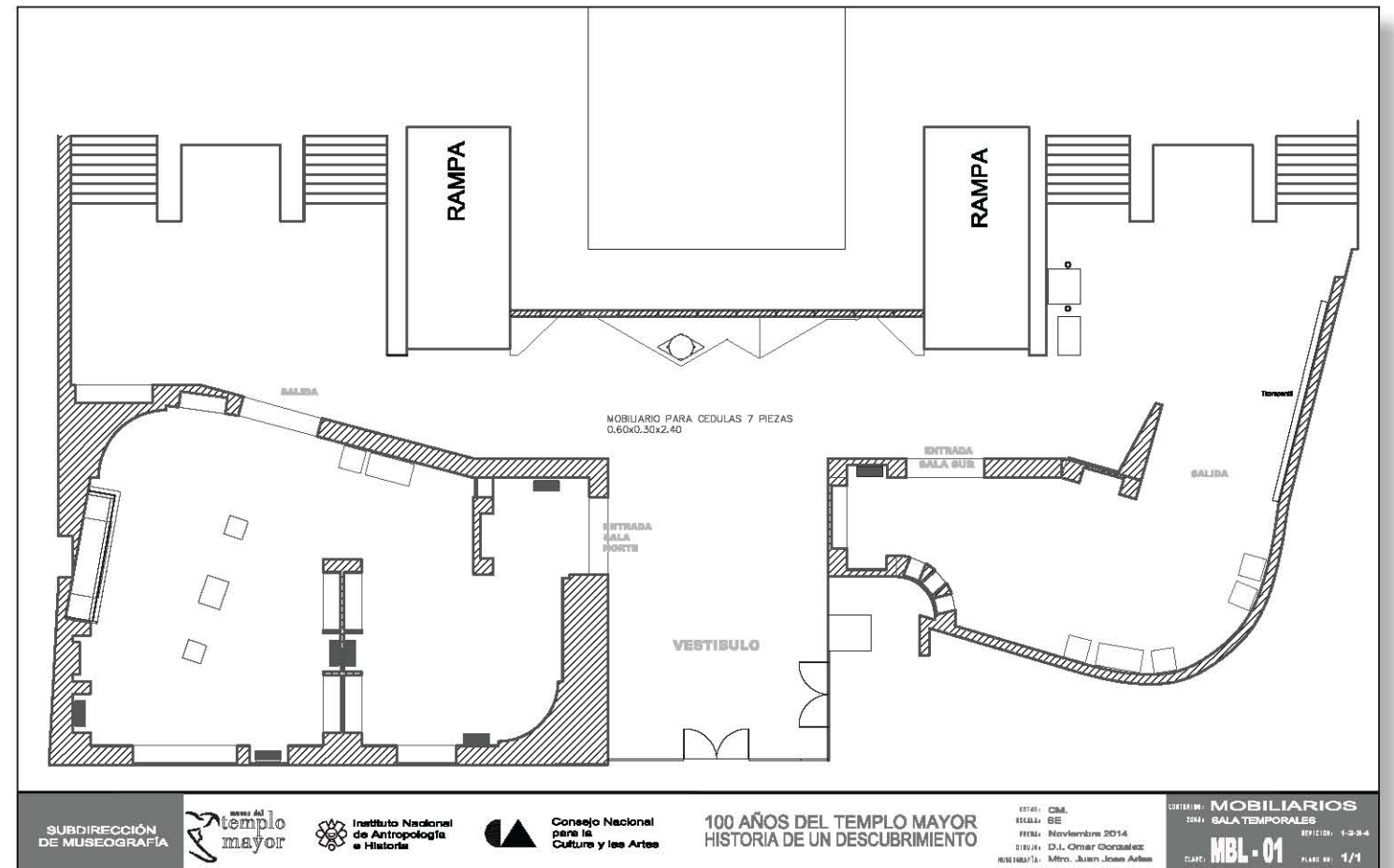

SUBDIRECCIÓN DE MUSEOGRAFÍA



100 AÑOS DEL TEMPLO MAYOR
HISTORIA DE UN DESCUBRIMIENTO

ESTILO: CMA
FECHA: SE
FECHA: Noviembre 2014
DISEÑO: D.J. Omar González
REVISIÓN: Mtro. Juan José Arles

CONTENIDO: MOBILIARIOS
ZONA: SALA TEMPORALES
REF: 1-2-3-4
CLASE: MBL-01
PLANO NO: 1/1

Proyecto Museográfico Planos de cuantificación

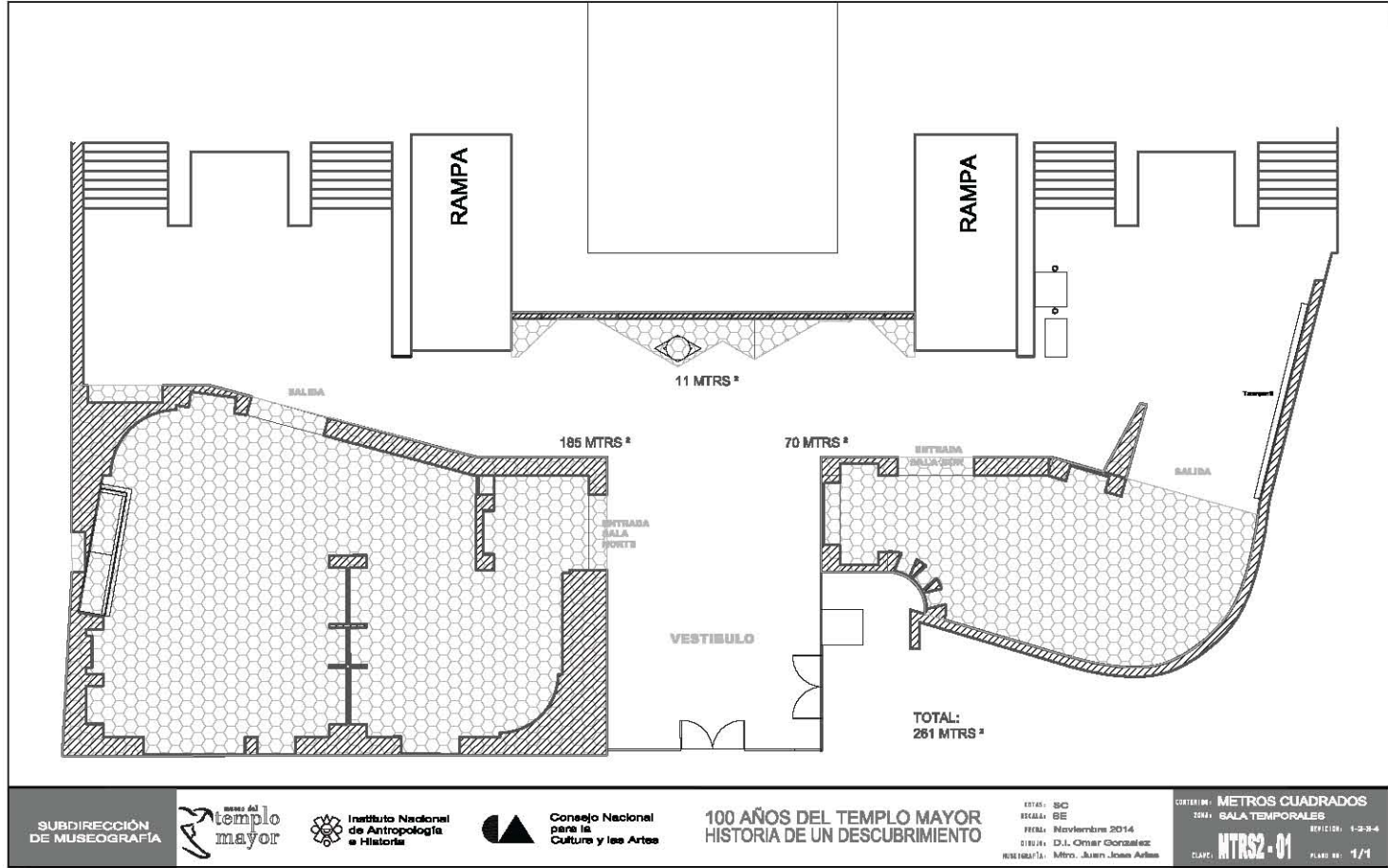
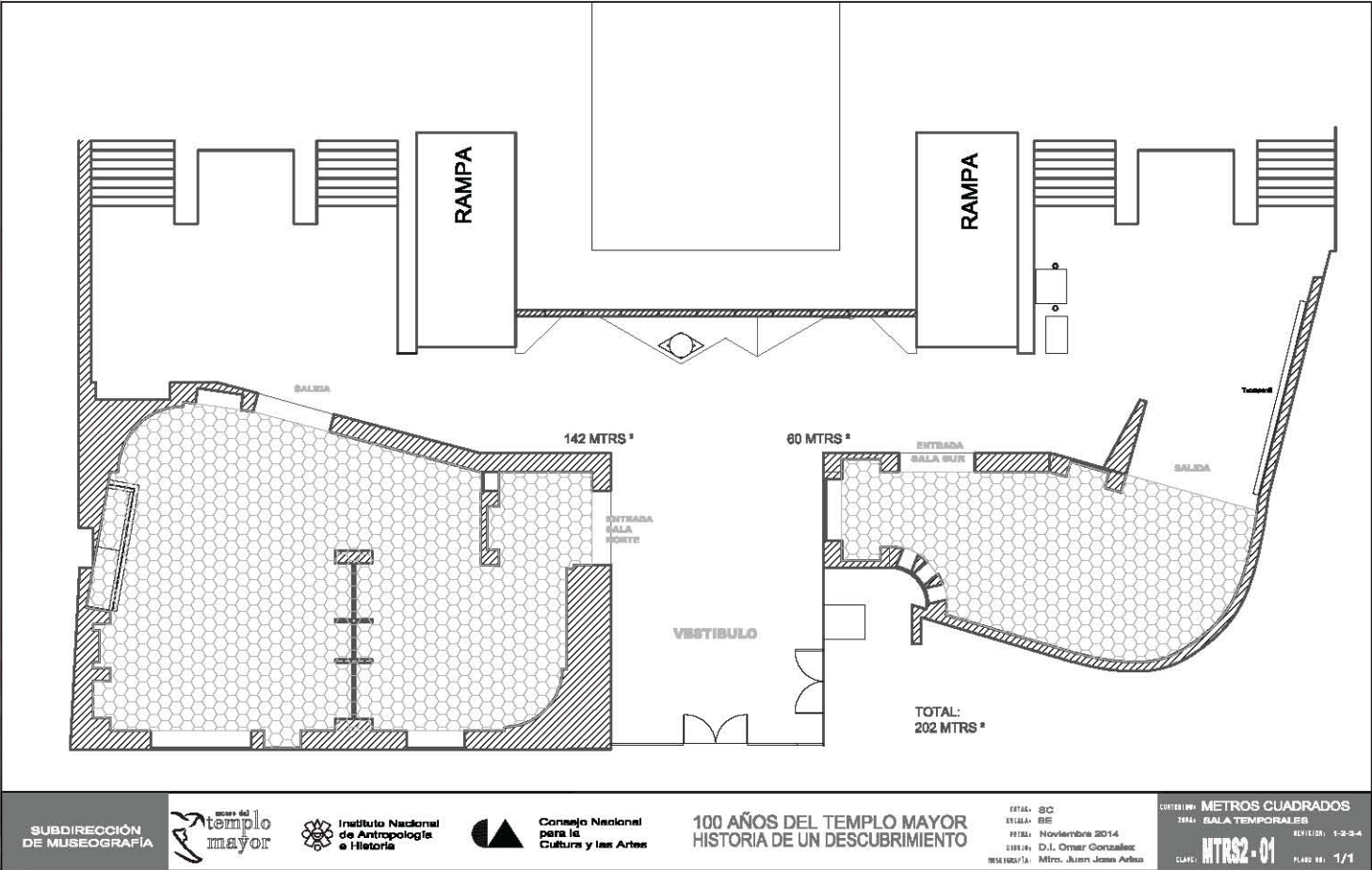

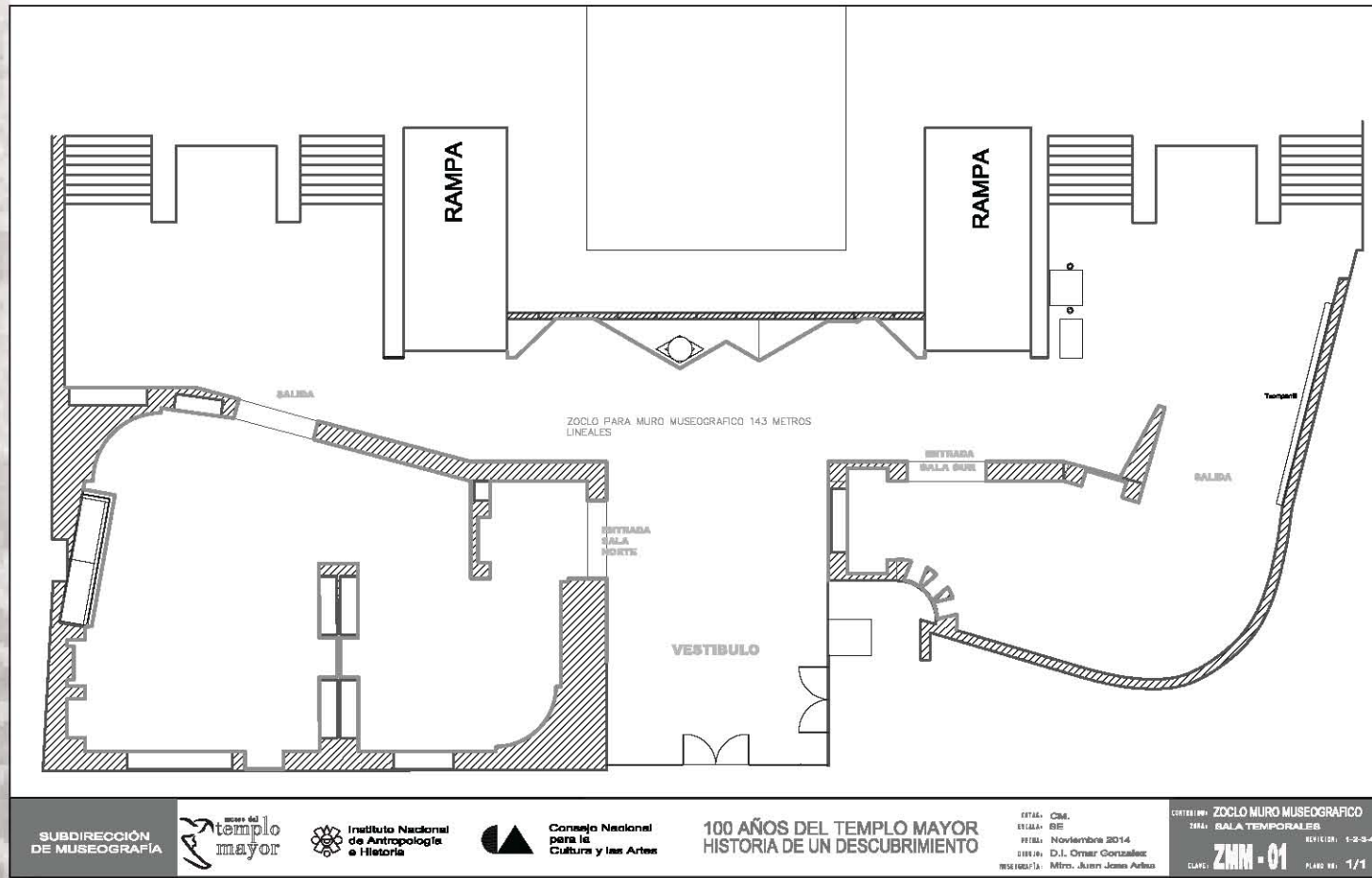

SUBDIRECCIÓN DE MUSEOGRAFÍA



100 AÑOS DEL TEMPLO MAYOR
HISTORIA DE UN DESCUBRIMIENTO

ESTILO: CM
FECHA: SE
FECHA: Noviembre 2014
DISEÑO: D.J. César González
REVISIÓN: Mtro. Juan José Arles

CENTRO: ZOCLO MURO MUSEOGRAFICO
SALA: SALA TEMPORALES
REF: 1.2-3-4
ZMM - 01
CLAVE: PLANO: 1/1

Proyecto Museográfico

Planos de cuantificación

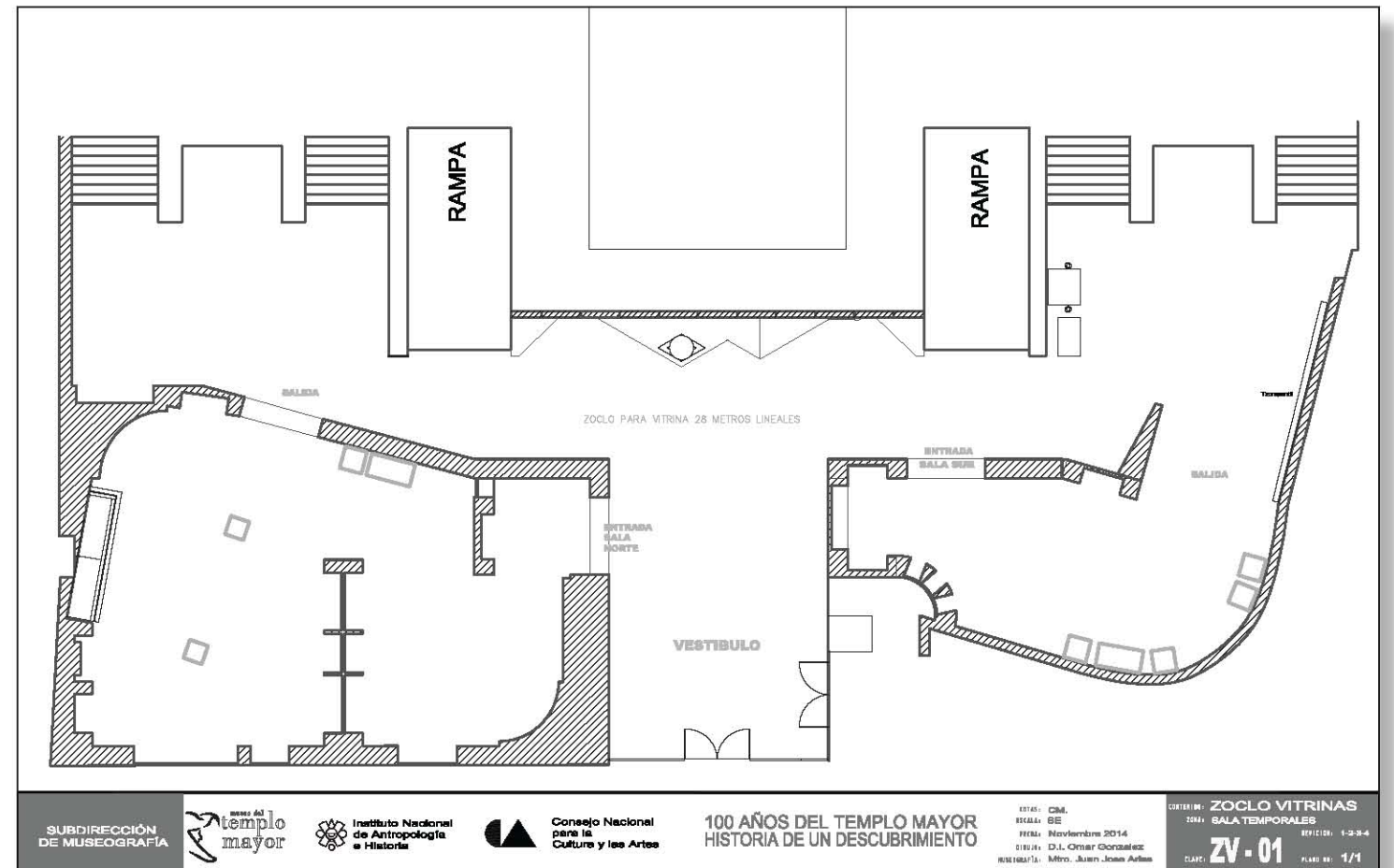

SUBDIRECCIÓN DE MUSEOGRAFÍA



100 AÑOS DEL TEMPLO MAYOR
HISTORIA DE UN DESCUBRIMIENTO

ESTILO: CM
FECHA: SE
FECHA: Noviembre 2014
DISEÑO: D.J. César González
REVISIÓN: Mtro. Juan José Arles

CENTRO: ZOCLO VITRINAS
SALA: SALA TEMPORALES
REF: 1.2-3-4
ZV - 01
CLAVE: PLANO: 1/1

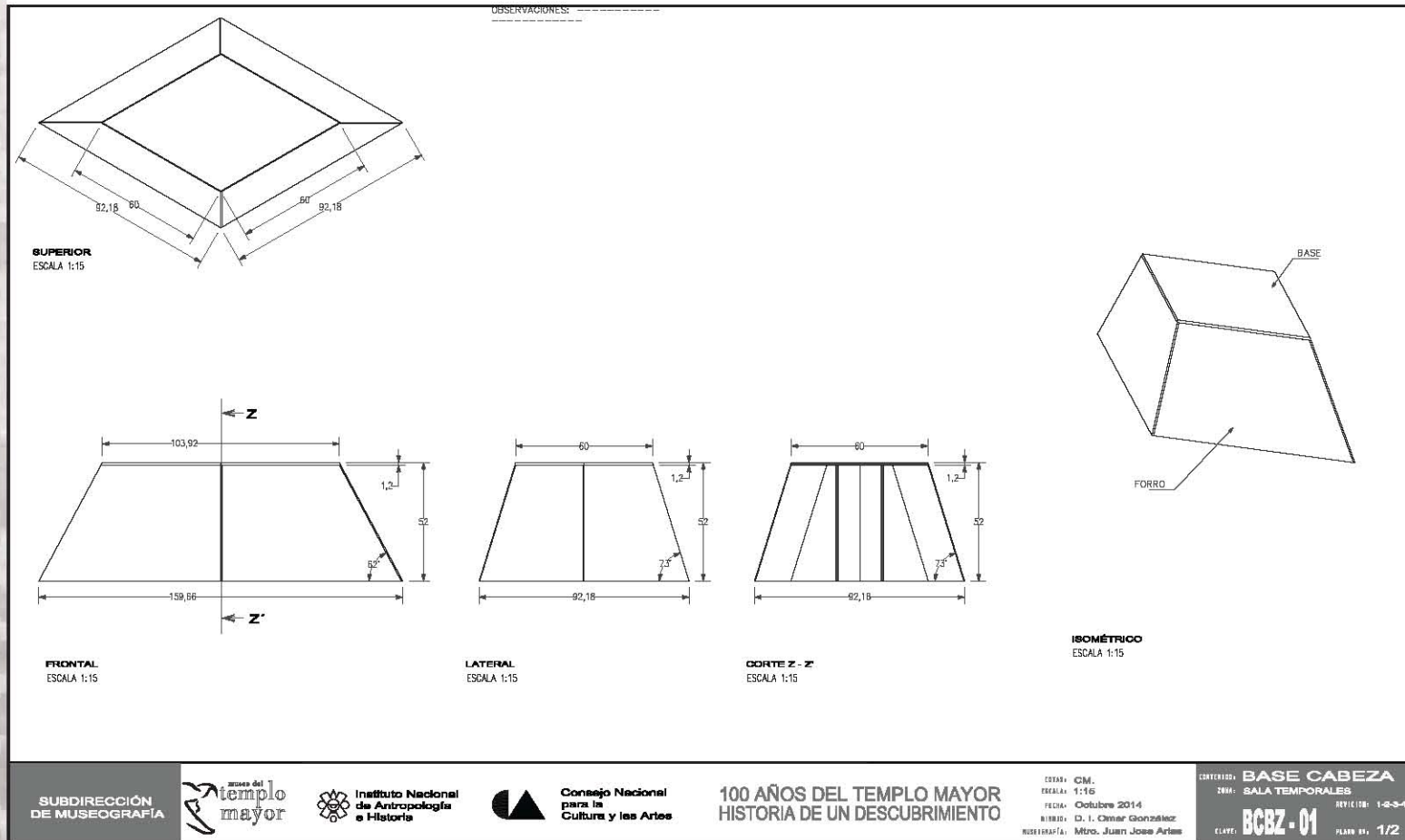

Proyecto Museográfico

Diseño de mobiliario

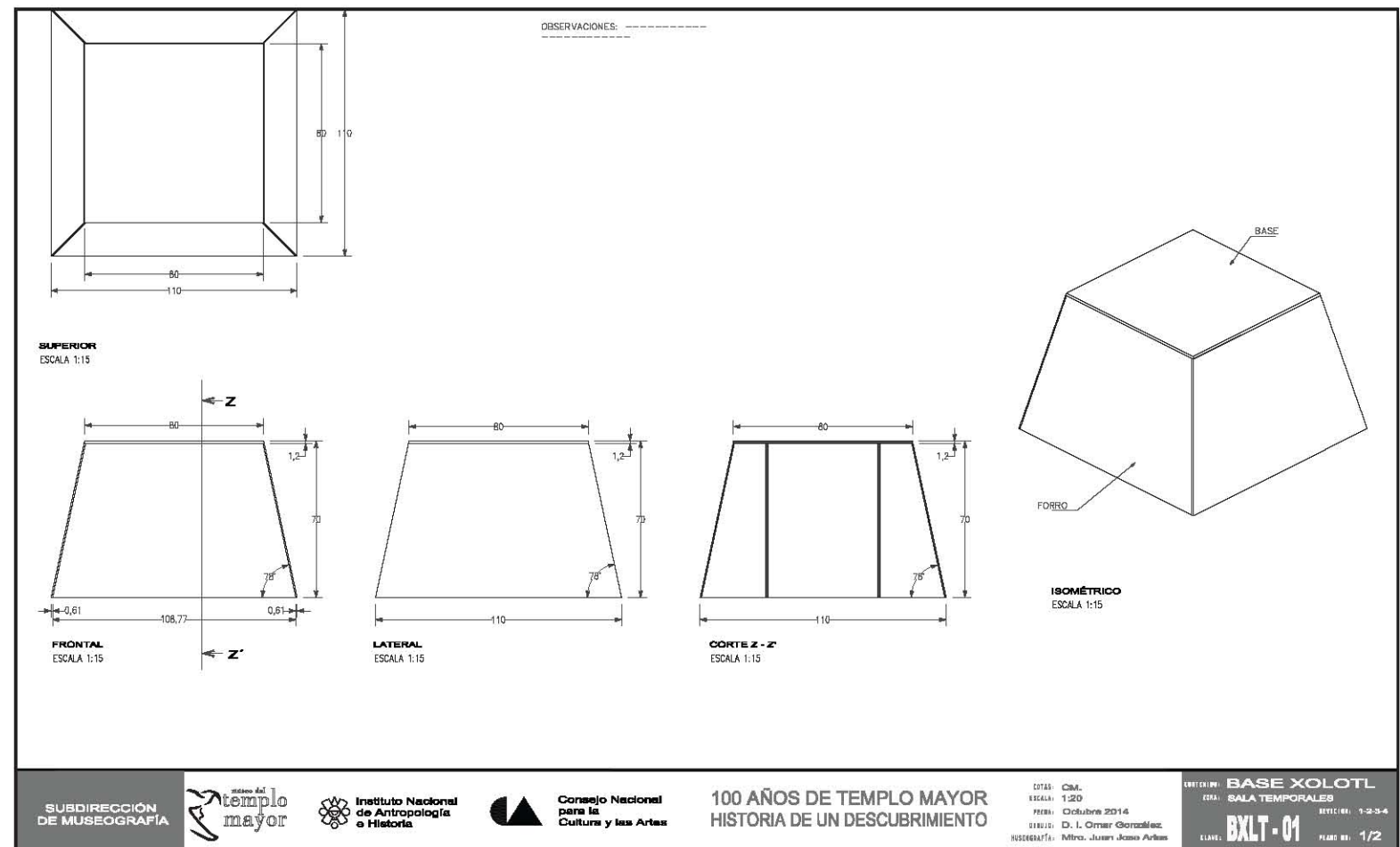

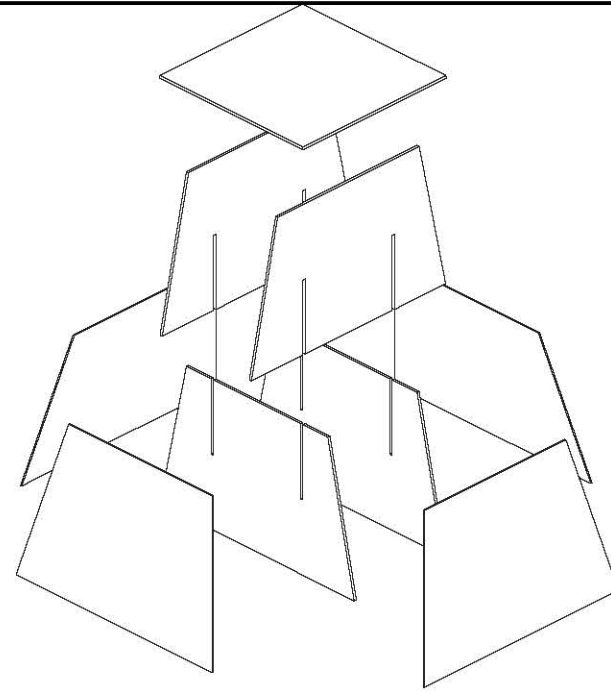

DESPIECE
ESCALA 1:15

Proyecto Museográfico

Diseño de mobiliario



100 AÑOS DE TEMPLO MAYOR
HISTORIA DE UN DESCUBRIMIENTO

ESTAD: CMX.
ESCALA: 1:15
FECHA: Octubre 2014
DISEÑO: D. I. César González
DISEÑADORA: Mtro. Juan José Arias

CONTENIDO: DESPIECE BASE XOLOTL
FORMA: SALA TEMPORALES
REVISIÓN: 1-2-3-4
ELEMENTO: BXLT-02
PLANO Nº: 2/2

OBSERVACIONES: Base para Cédulas de 35x56.5 cm fabricadas con MDF de 9mm y bastidor de 5cm

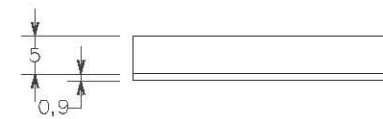

SUPERIOR
ESCALA 1:5

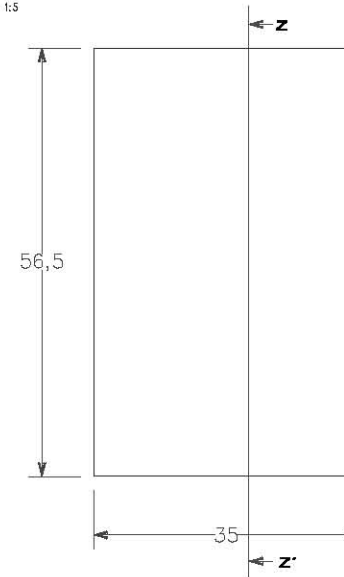

FRONTAL
ESCALA 1:5

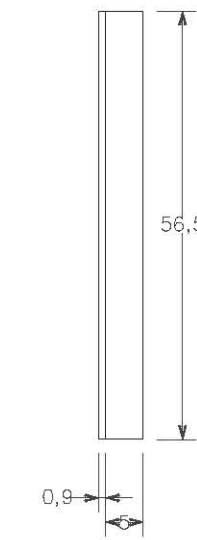

LATERAL
ESCALA 1:5

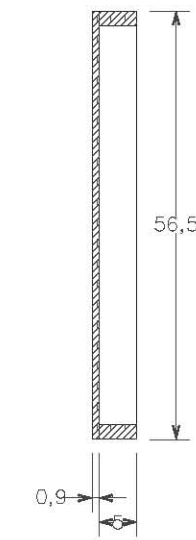

CORTE Z - Z'
ESCALA 1:5

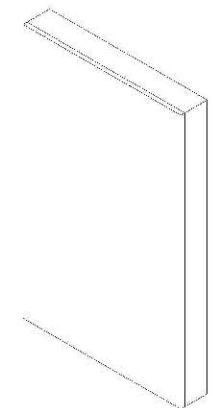

ISOMÉTRICO
ESCALA 1:15

SUBDIRECCIÓN DE MUSEOGRAFÍA



100 AÑOS DEL TEMPLO MAYOR
HISTORIA DE UN DESCUBRIMIENTO

ESTAD: CMX.
ESCALA: 1:20
FECHA: Abril 2014
DISEÑO: D. I. César González
DISEÑADORA: Mtro. Juan José Arias

CONTENIDO: BASES CEDULAS
FORMA: SALA TEMPORALES
REVISIÓN: 1-2-3-4
ELEMENTO: BCDL-01
PLANO Nº: 1/1

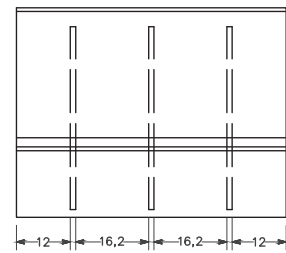

SUPERIOR
ESCALA 1:8

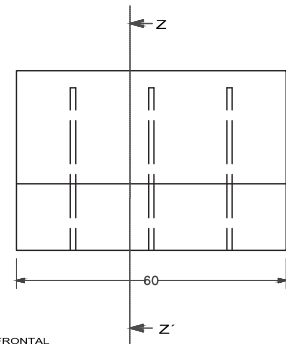

FRONTAL
ESCALA 1:8

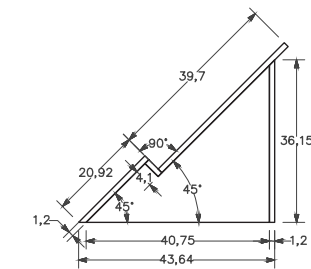

LATERAL
ESCALA 1:8

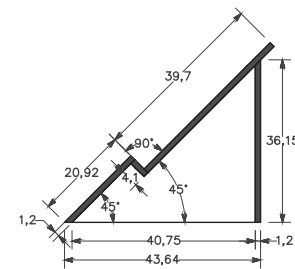

CORTE Z - Z'
ESCALA 1:8

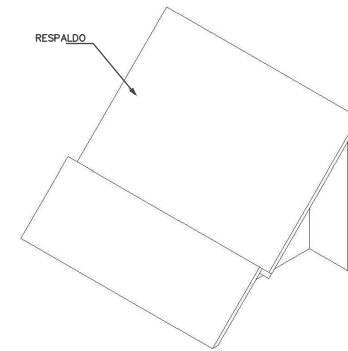

ISOMÉTRICO
ESCALA 1:8

OBSERVACIONES: -----

SUBDIRECCIÓN
DE MUSEOGRAFÍA



Instituto Nacional
de Antropología
e Historia

Consejo Nacional
para la
Cultura y las Artes

100 AÑOS DEL TEMPLO MAYOR
HISTORIA DE UN DESCUBRIMIENTO

OTAS: CM.
ESCALA: 1:8
FECHA: Diciembre 2014
DISEÑO: D. L. Omar González
MUSEOGRAFÍA: Mtro. Juan José Arias

CONTENIDO: BASE ATRIL BATRES
SALA TEMPORALES
REFERENCIA: 1-2-3-4
CLASE: BATRL-01
FOLIO NO: 1/1

Proyecto Museográfico

Diseño de mobiliario

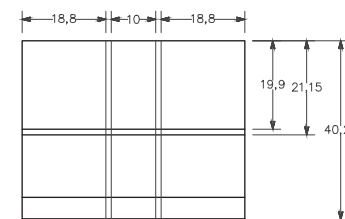

SUPERIOR
ESCALA 1:8

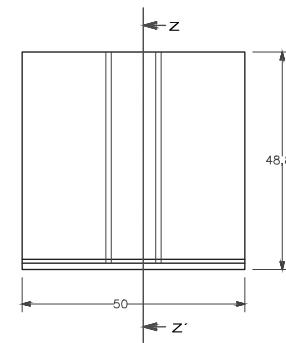

FRONTAL
ESCALA 1:8

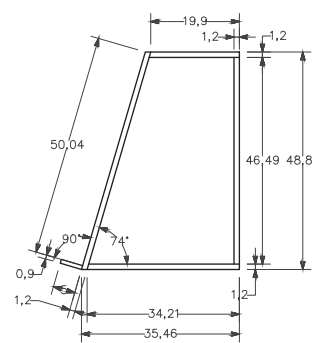

LATERAL
ESCALA 1:8

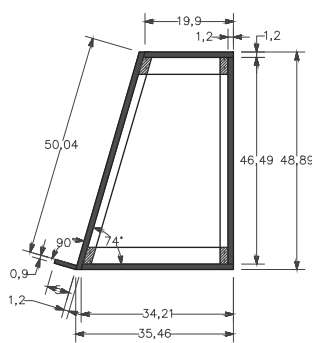

CORTE Z - Z'
ESCALA 1:8

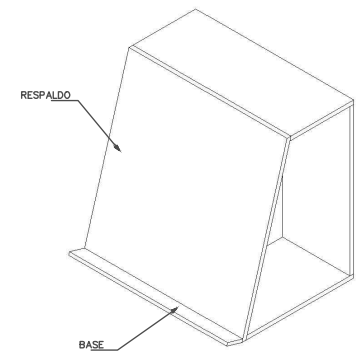

ISOMÉTRICO
ESCALA 1:8

OBSERVACIONES: -----

SUBDIRECCIÓN
DE MUSEOGRAFÍA



Instituto Nacional
de Antropología
e Historia

Consejo Nacional
para la
Cultura y las Artes

100 AÑOS DEL TEMPLO MAYOR
HISTORIA DE UN DESCUBRIMIENTO

OTAS: CM.
ESCALA: 1:8
FECHA: Diciembre 2014
DISEÑO: D. L. Omar González
MUSEOGRAFÍA: Mtro. Juan José Arias

CONTENIDO: BASE PLANO AGI
SALA TEMPORALES
REFERENCIA: 1-2-3-4
CLASE: BPAGI-01
FOLIO NO: 1/1

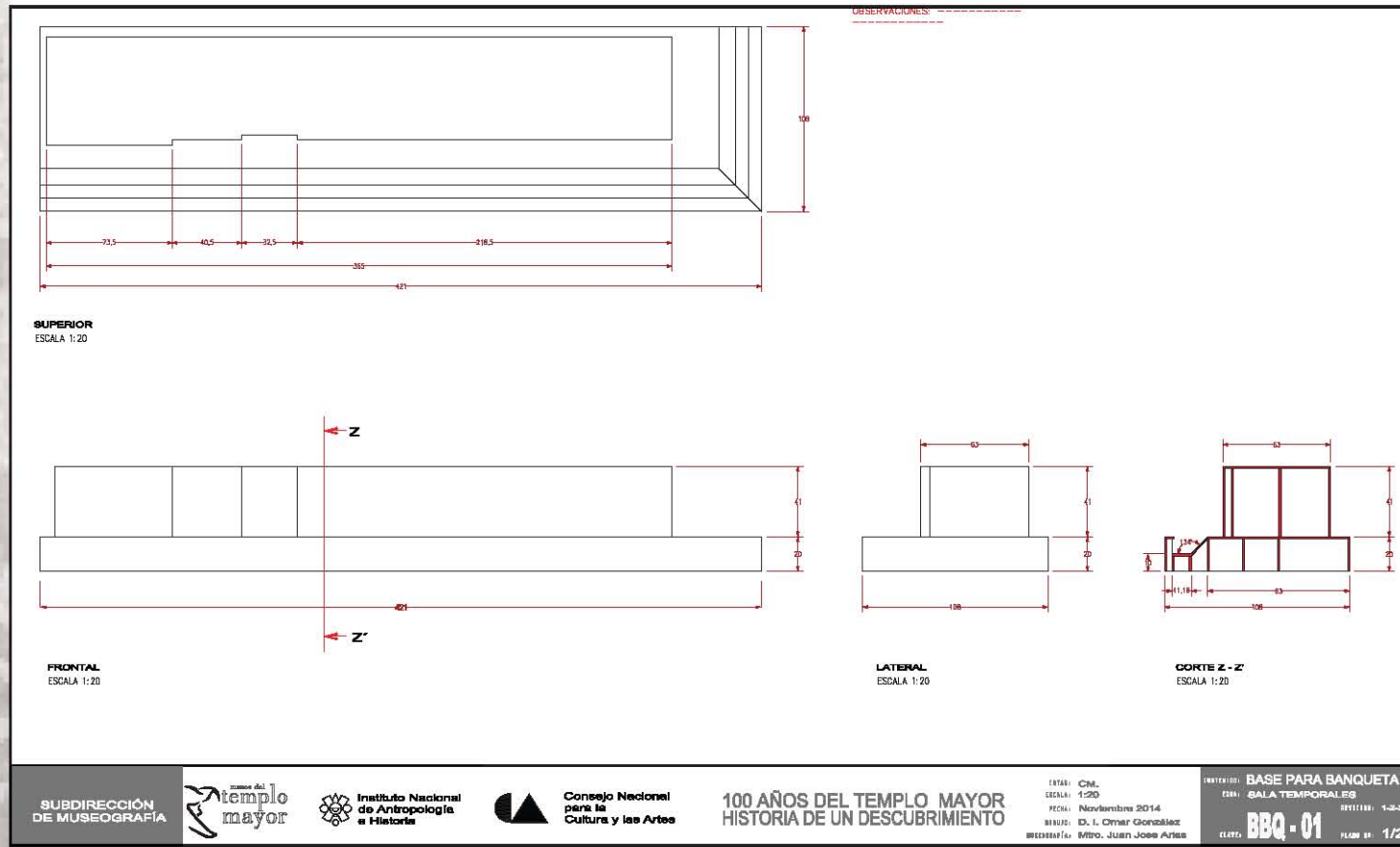

Proyecto Museográfico

Diseño de mobiliario

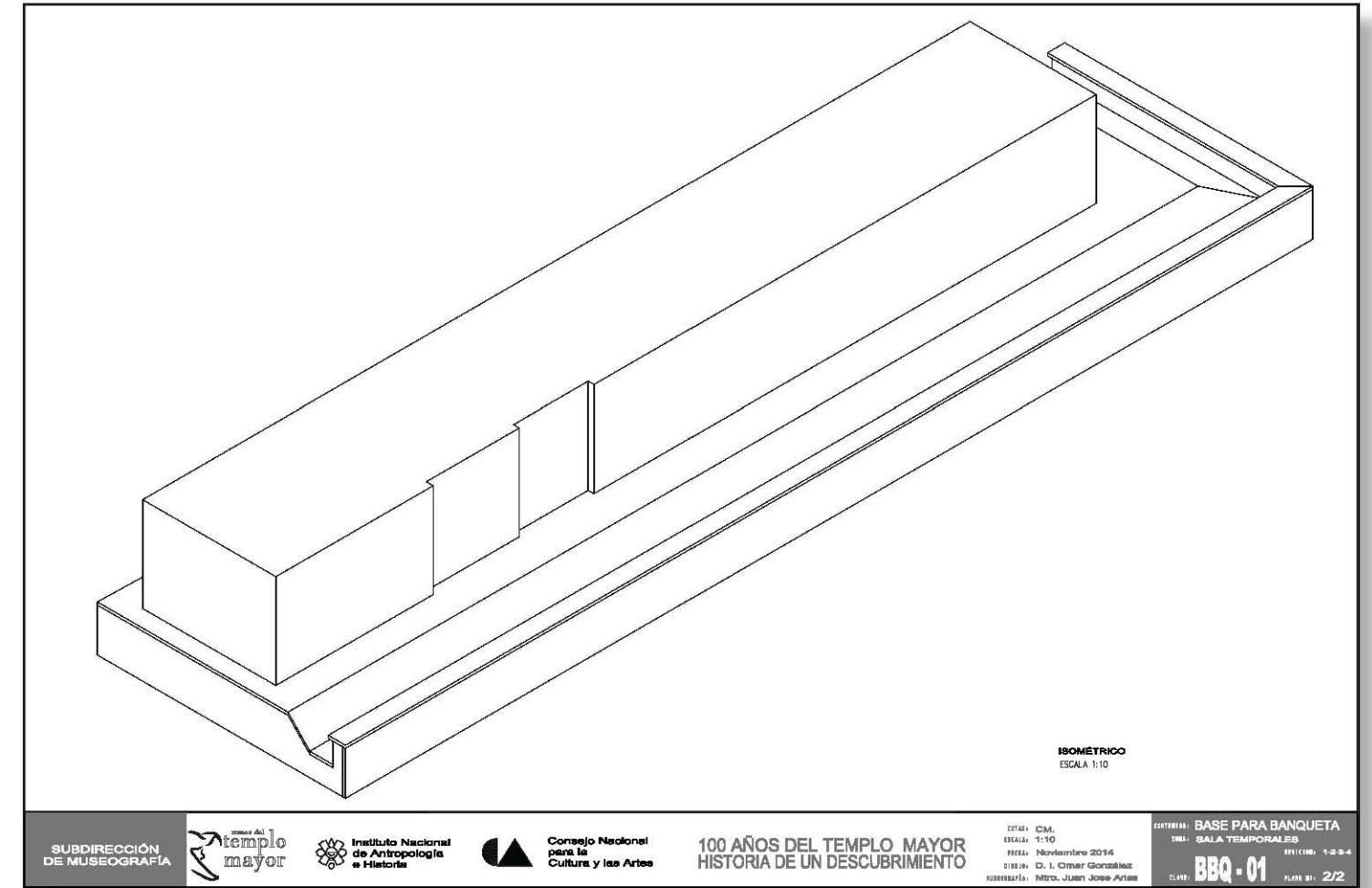

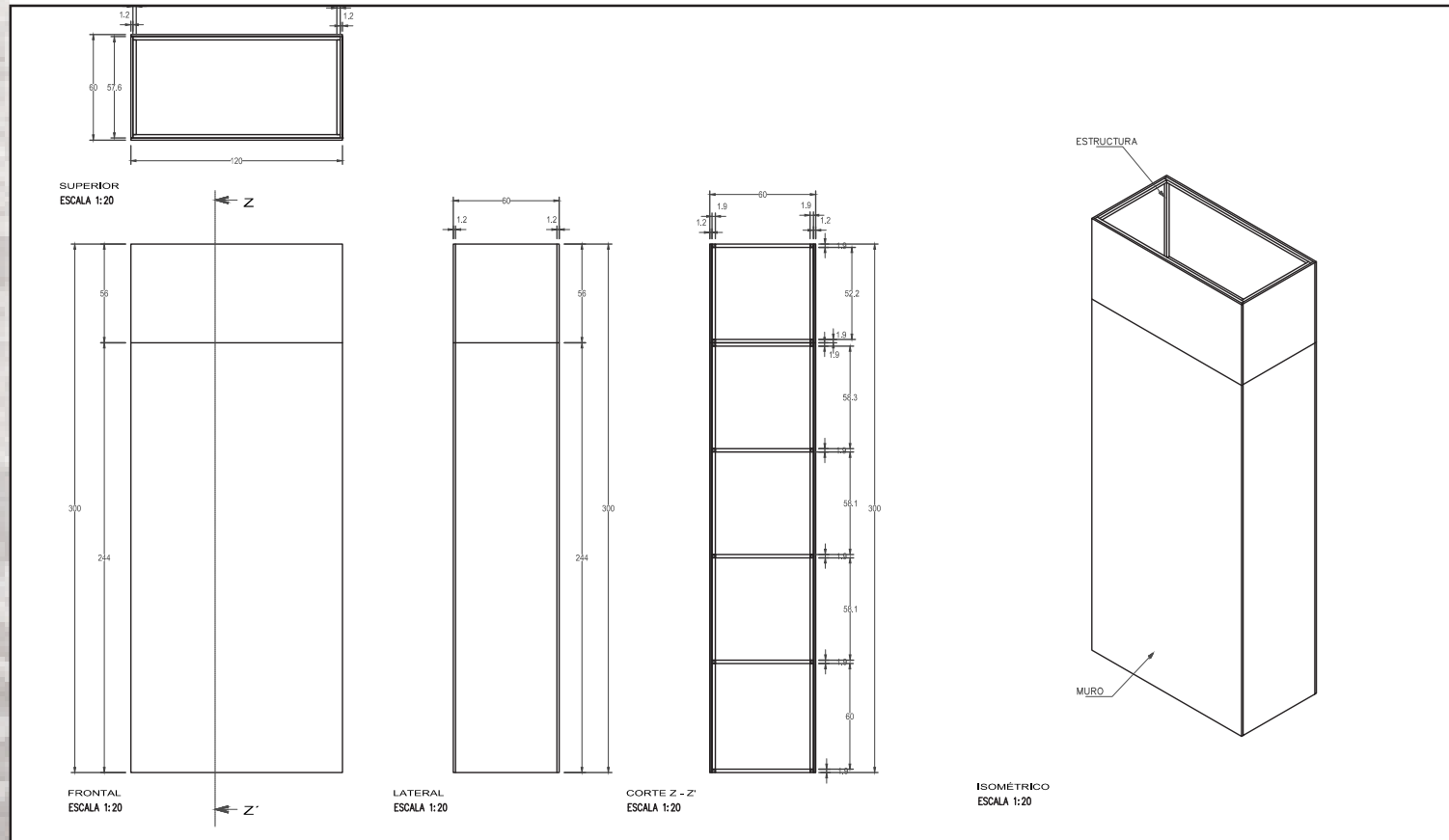

Proyecto Museográfico

Diseño de mobiliario

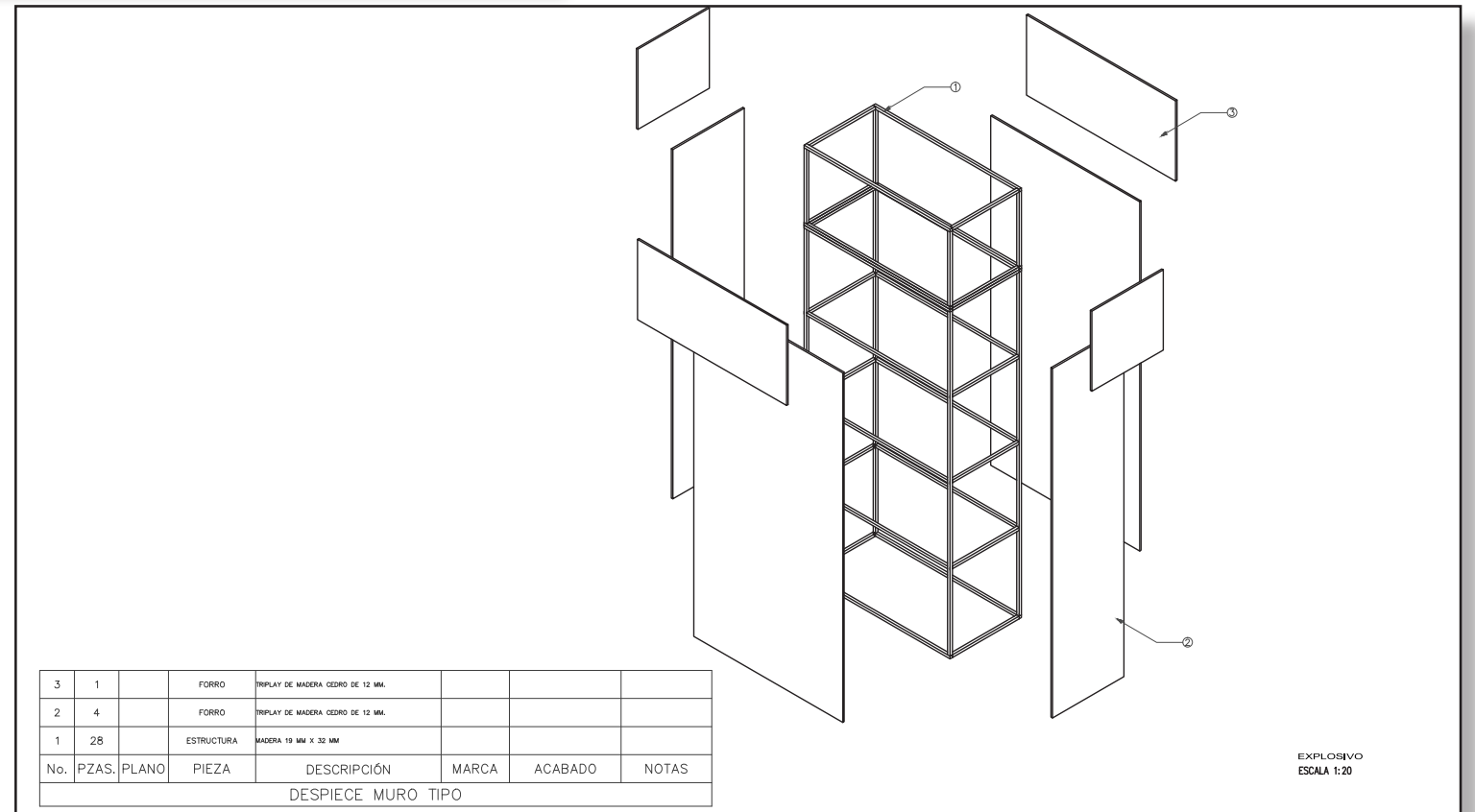

No.	PZAS.	PLANO	PIEZA	DESCRIPCIÓN	MARCA	ACABADO	NOTAS
3	1		FORRO	TRIPLAY DE MADERA CEDRO DE 12 MM.			
2	4		FORRO	TRIPLAY DE MADERA CEDRO DE 12 MM.			
1	28		ESTRUCTURA	MADERA 19 MM X 32 MM			
DESPIECE MURO TIPO							

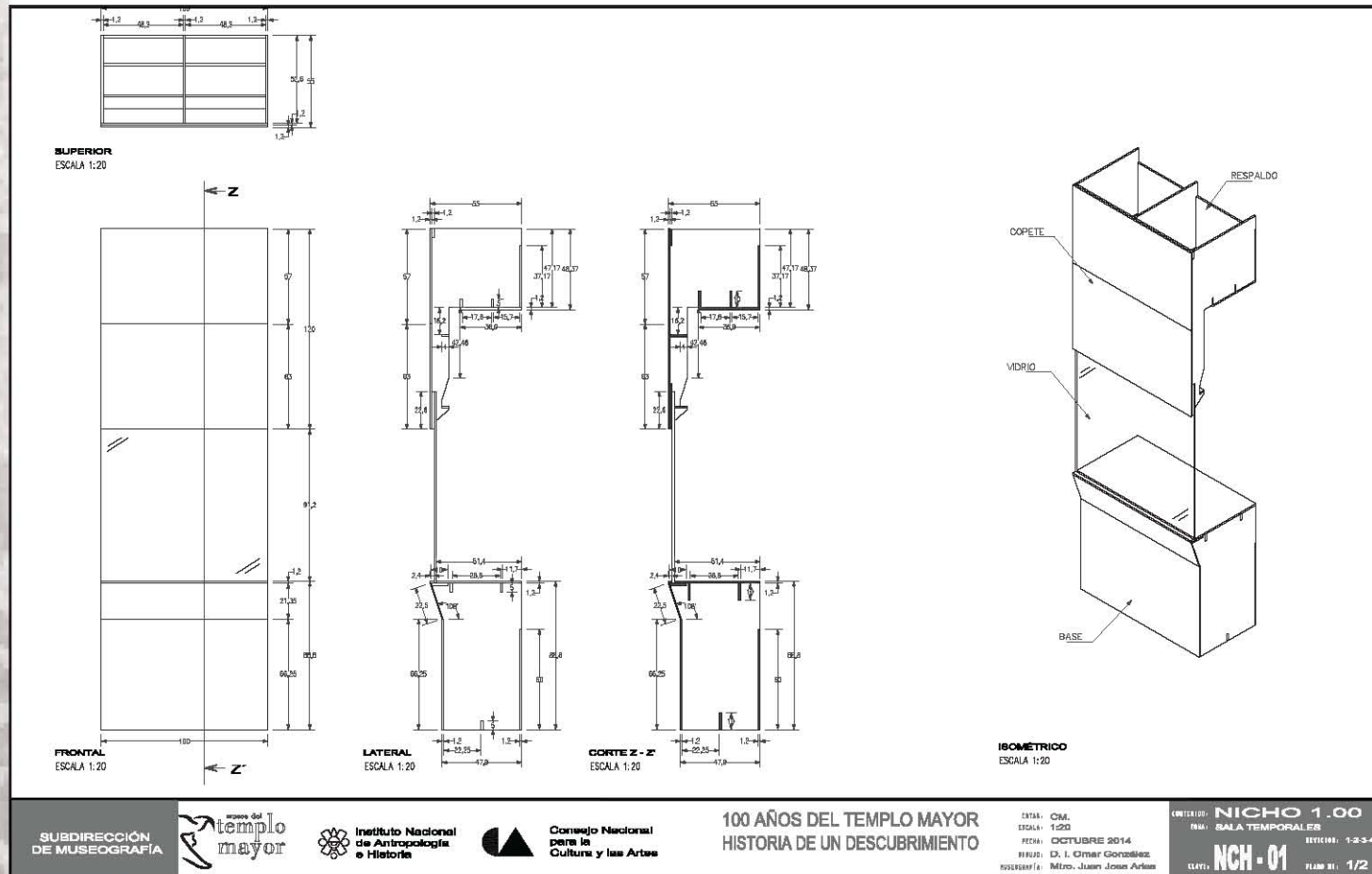

SUBDIRECCIÓN DE MUSEOGRAFÍA



Instituto Nacional de Antropología e Historia

Consejo Nacional para la Cultura y las Artes

100 AÑOS DEL TEMPLO MAYOR
HISTORIA DE UN DESCUBRIMIENTO

Proyecto Museográfico

Diseño de mobiliario

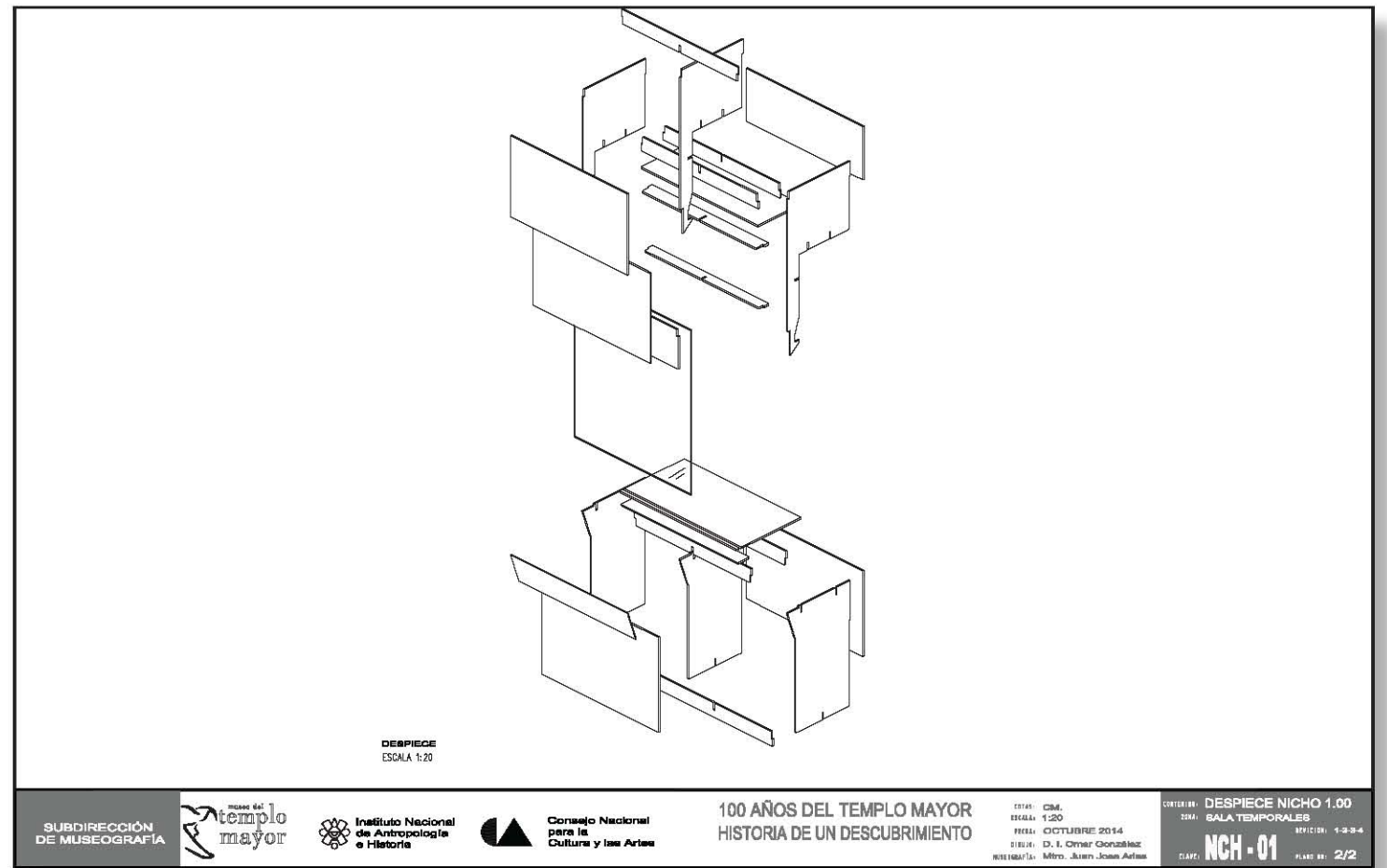

SUBDIRECCIÓN DE MUSEOGRAFÍA



Instituto Nacional de Antropología e Historia

Consejo Nacional para la Cultura y las Artes

100 AÑOS DEL TEMPLO MAYOR
HISTORIA DE UN DESCUBRIMIENTO

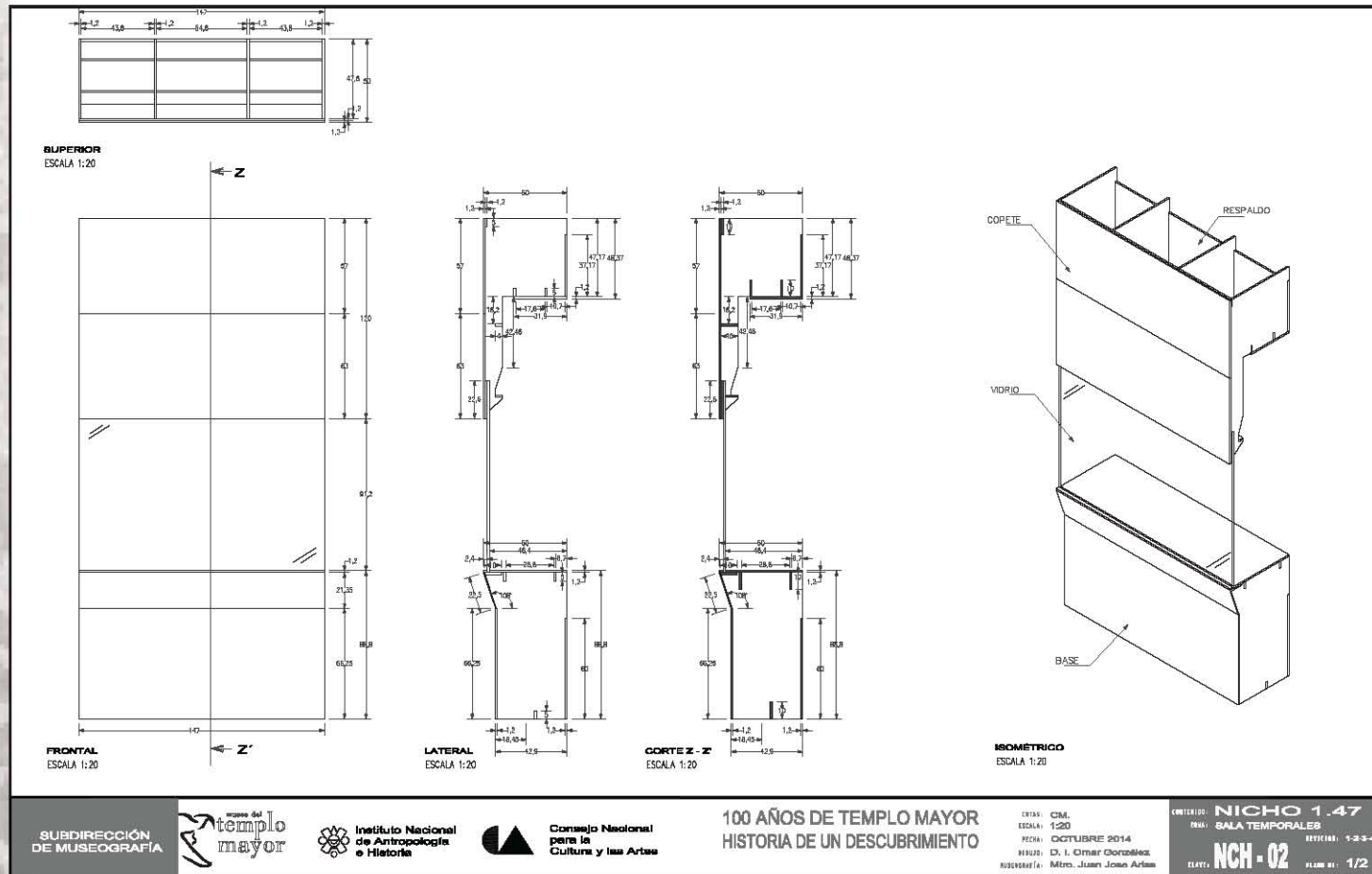

Proyecto Museográfico

Diseño de mobiliario

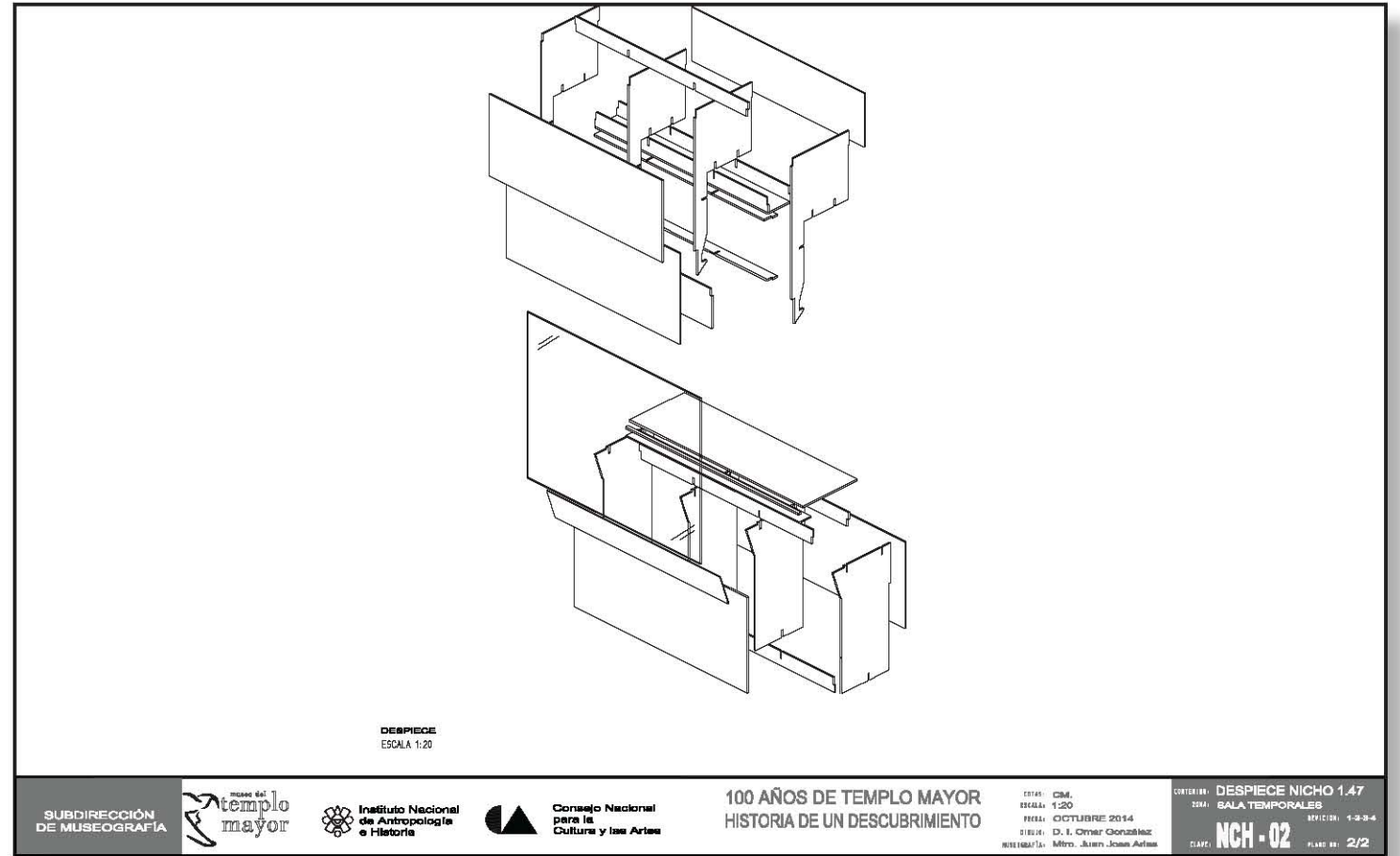

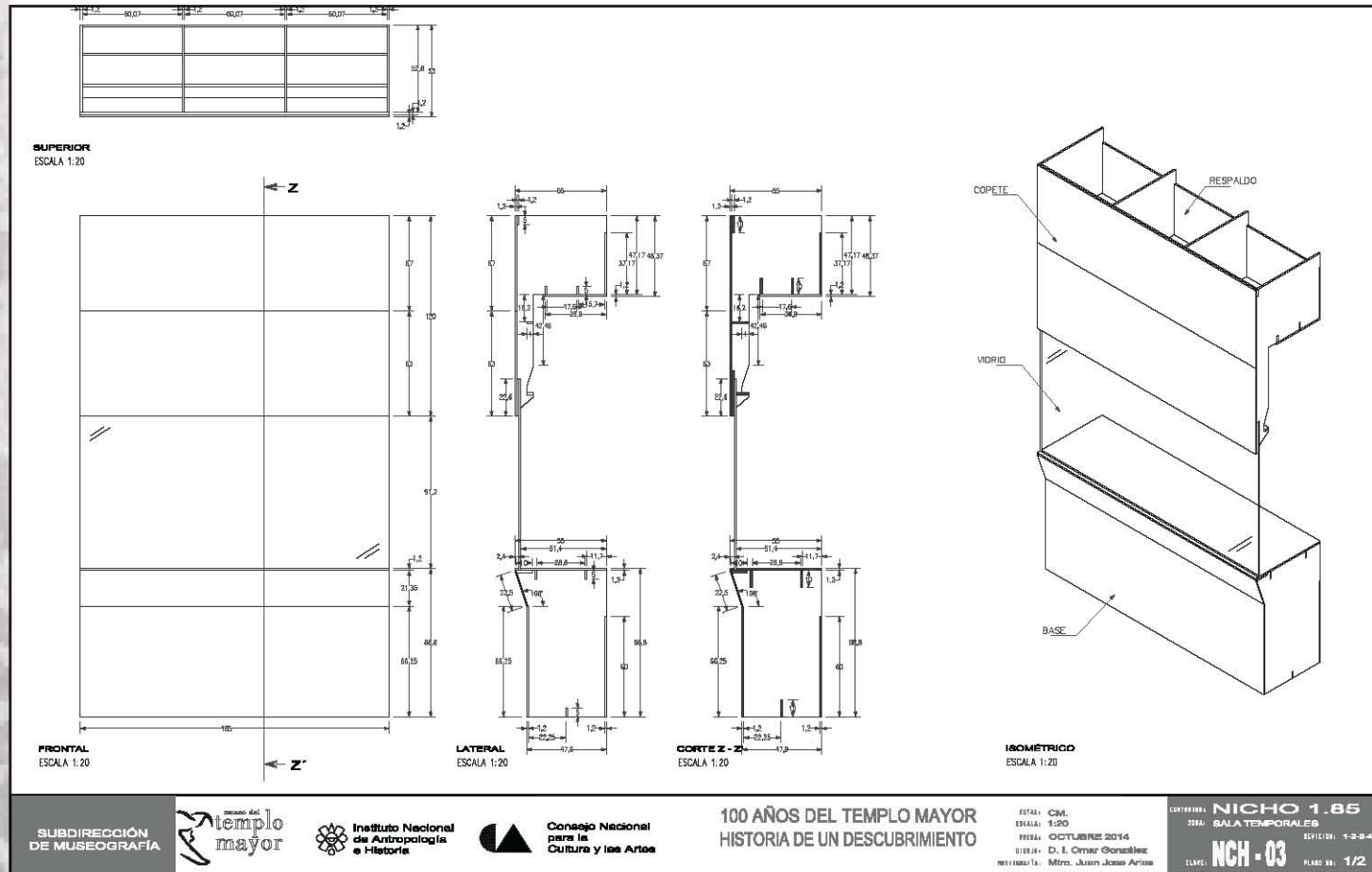

SUBDIRECCIÓN DE MUSEOGRAFÍA

templo mayor

Instituto Nacional de Antropología e Historia

Consejo Nacional para la Cultura y las Artes

100 AÑOS DEL TEMPLO MAYOR
HISTORIA DE UN DESCUBRIMIENTO

ESTADO: CDMX
ESCALA: 1:20
FECHA: OCTUBRE 2014
DISEÑADO: D. I. Omar González
REVISADO: Mtro. Juan José Arias

CORTEJO: NICHOS 1.85
SALA: SALA TEMPORALES
SECCIÓN: 1-2-3-4
CLAVE: NCH-03
PLANO NO.: 1/2

Proyecto Museográfico

Diseño de mobiliario

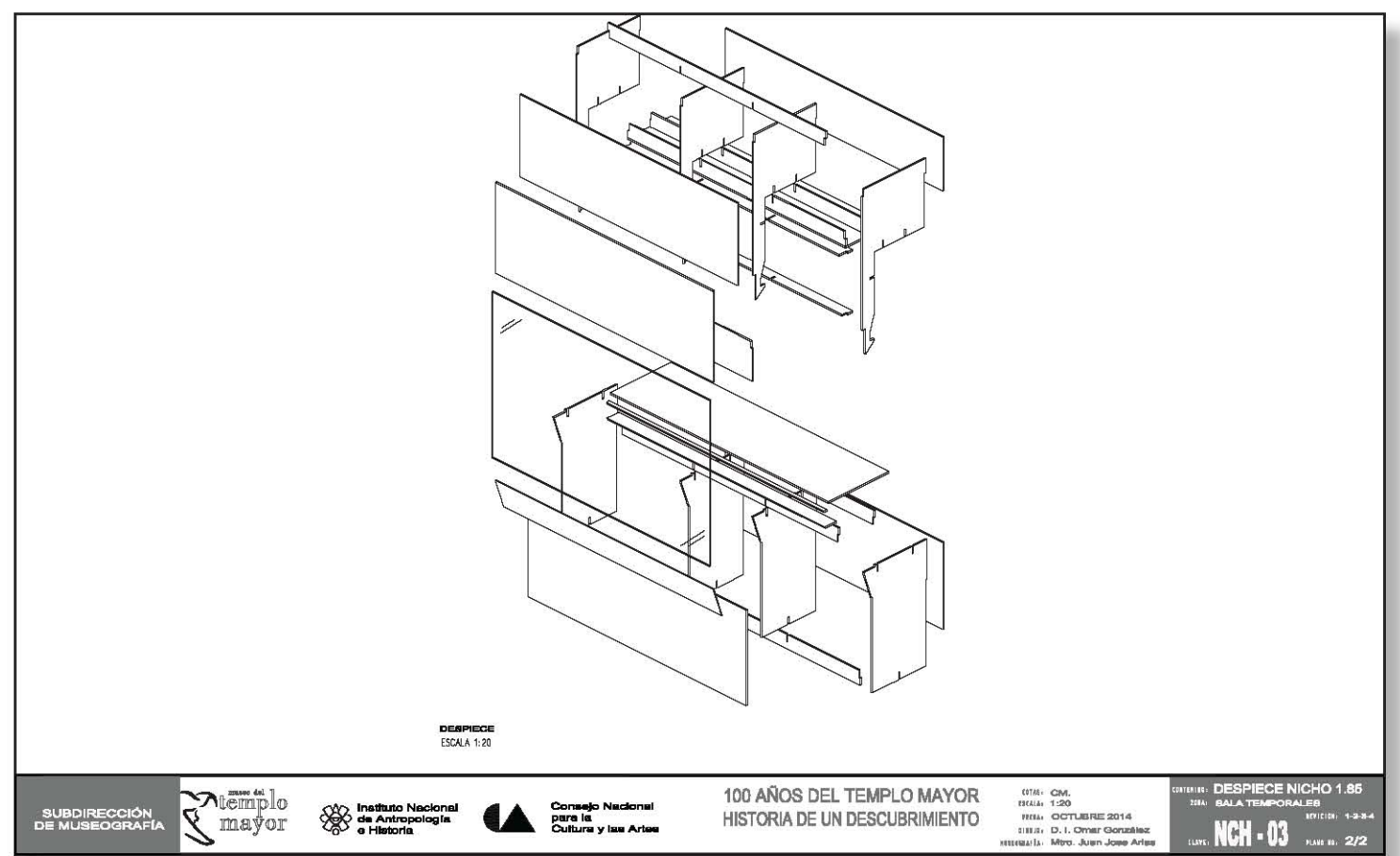

SUBDIRECCIÓN DE MUSEOGRAFÍA

templo mayor

Instituto Nacional de Antropología e Historia

Consejo Nacional para la Cultura y las Artes

100 AÑOS DEL TEMPLO MAYOR
HISTORIA DE UN DESCUBRIMIENTO

ESTADO: CDMX
ESCALA: 1:20
FECHA: OCTUBRE 2014
DISEÑADO: D. I. Omar González
REVISADO: Mtro. Juan José Arias

CORTEJO: DESPIECE NICHOS 1.85
SALA: SALA TEMPORALES
SECCIÓN: 1-2-3-4
CLAVE: NCH-03
PLANO NO.: 2/2

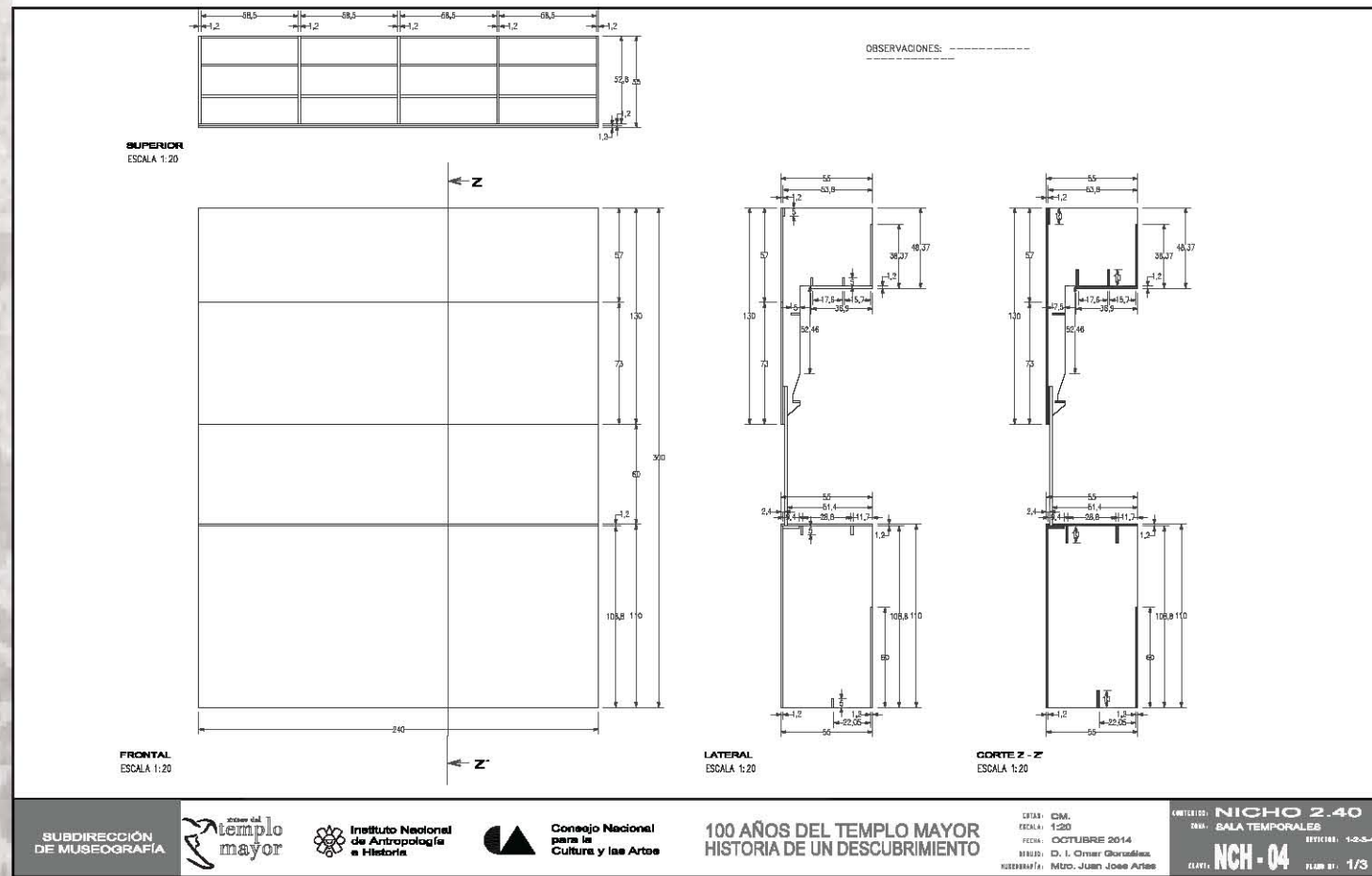

Proyecto Museográfico

Diseño de mobiliario

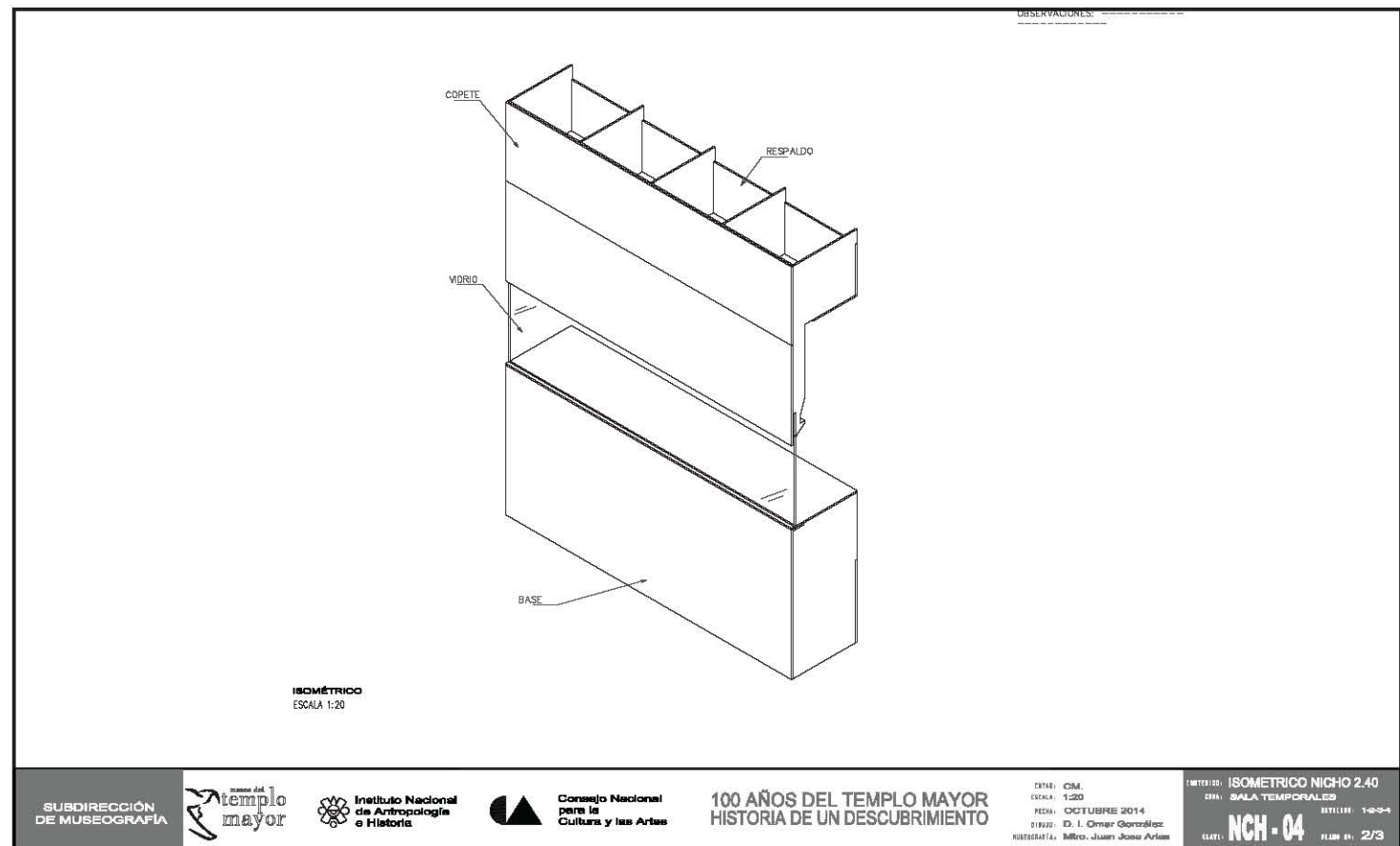

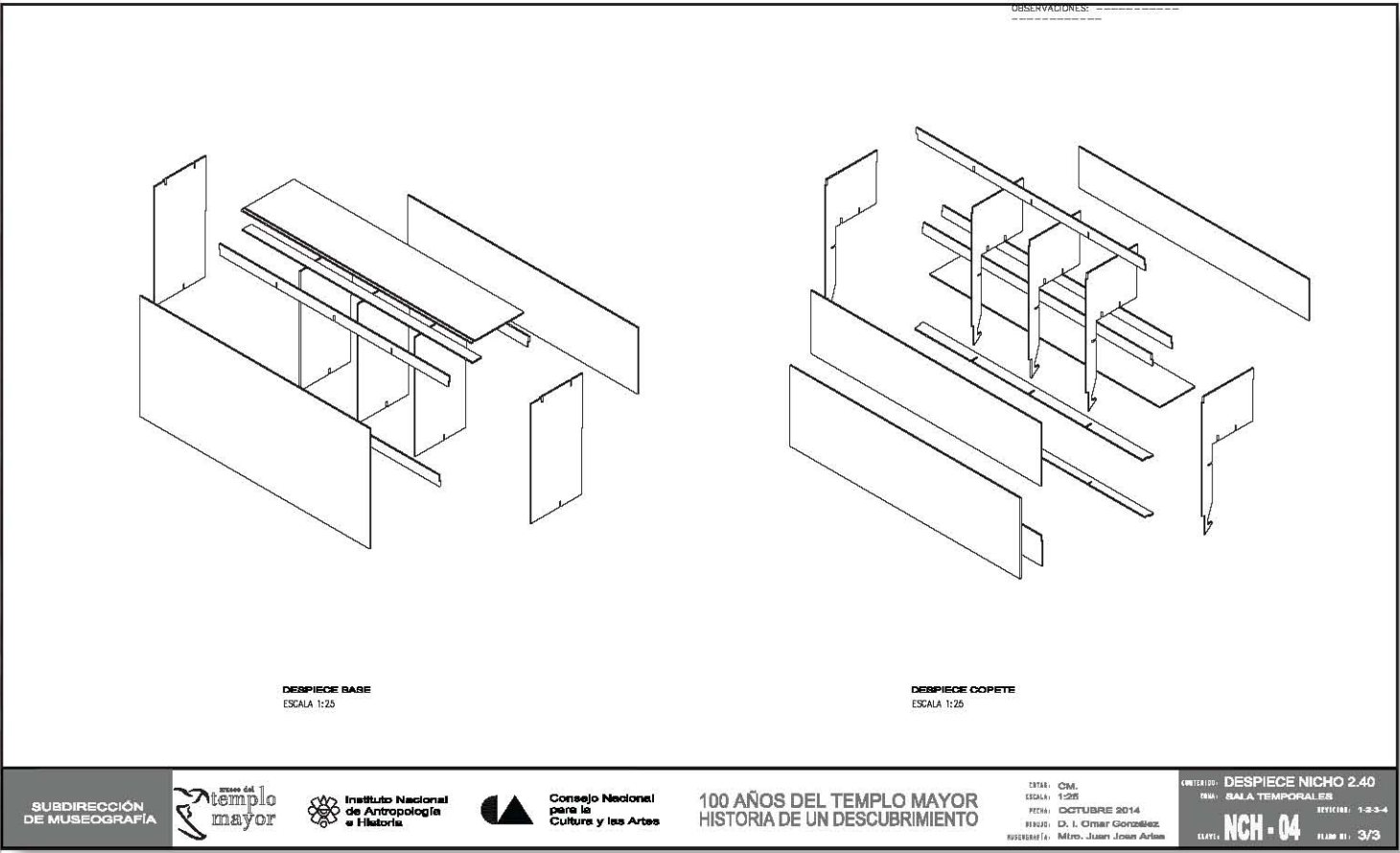

Proyecto Museográfico

Diseño de mobiliario

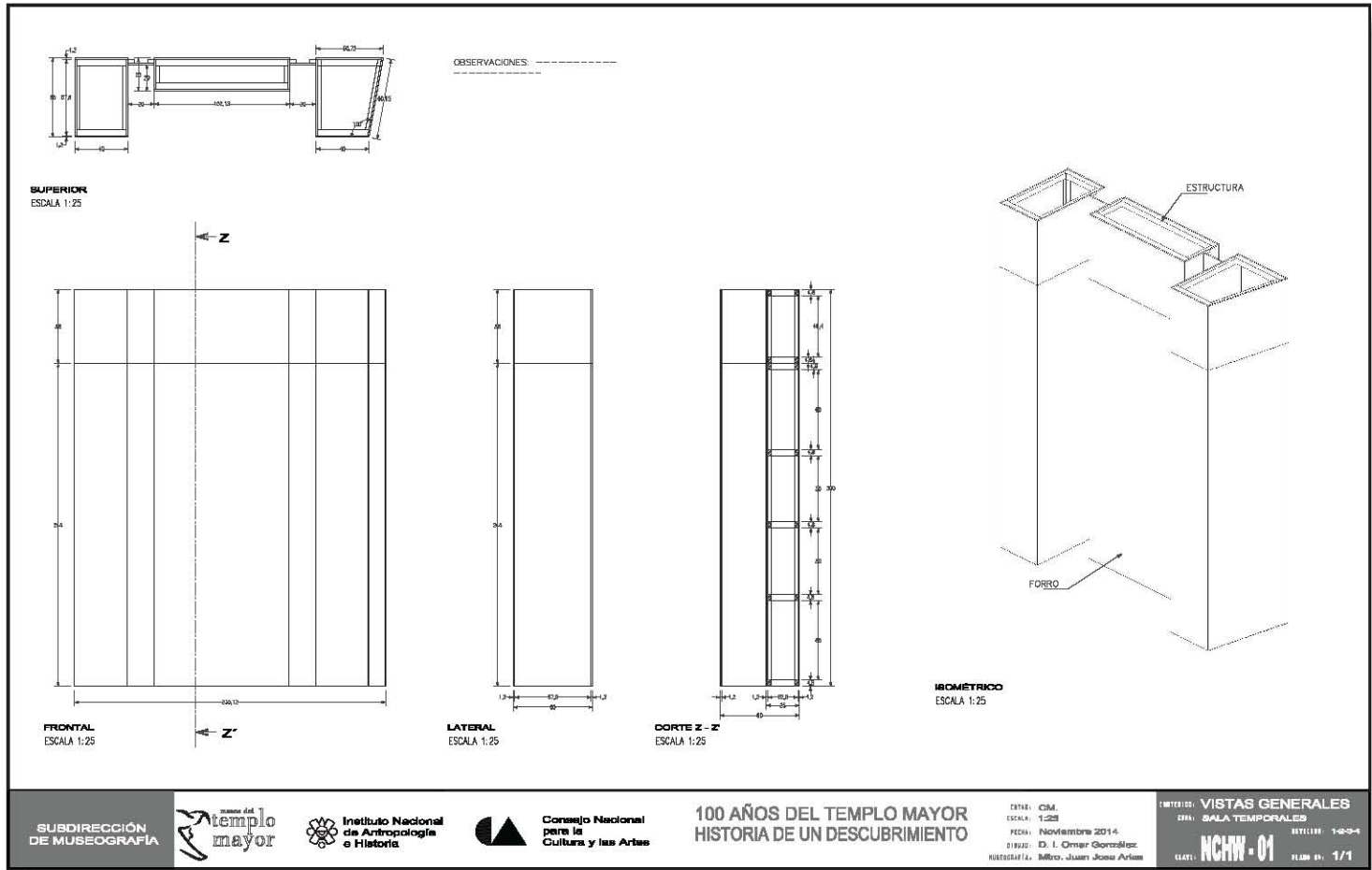

Proyecto Museográfico Diseño de mobiliario

SUPERIOR
ESCALA 1:40

LATERAL
ESCALA 1:40

FRONTAL
ESCALA 1:40

LATERAL
ESCALA 1:40

SUBDIRECCIÓN DE MUSEOGRAFÍA

templo mayor

Instituto Nacional de Antropología e Historia

Consejo Nacional para la Cultura y las Artes

100 AÑOS DEL TEMPLO MAYOR
HISTORIA DE UN DESCUBRIMIENTO

ESTAD: CM.
ESCALA: 1:40
FECHA: Noviembre 2014
DISEÑO: D. I. César González
RESPONSABLE: Mtro. Juan José Arias

CONTENIDO: PIRAMIDE VESTIBULO
ZONA: VESTIBULO
REVISIÓN: 1-2-3-4
CLASE: **PV - 01**
PLANO DE: 1/1

ISOMÉTRICO
ESCALA 1:20

SUBDIRECCIÓN DE MUSEOGRAFÍA

templo mayor

Instituto Nacional de Antropología e Historia

Consejo Nacional para la Cultura y las Artes

100 AÑOS DEL TEMPLO MAYOR
HISTORIA DE UN DESCUBRIMIENTO

ESTAD: CM.
ESCALA: 1:20
FECHA: Noviembre 2014
DISEÑO: D. I. César González
RESPONSABLE: Mtro. Juan José Arias

CONTENIDO: PIRAMIDE VESTIBULO
ZONA: VESTIBULO
REVISIÓN: 1-2-3-4
CLASE: **PV - 02**
PLANO DE: 1/2

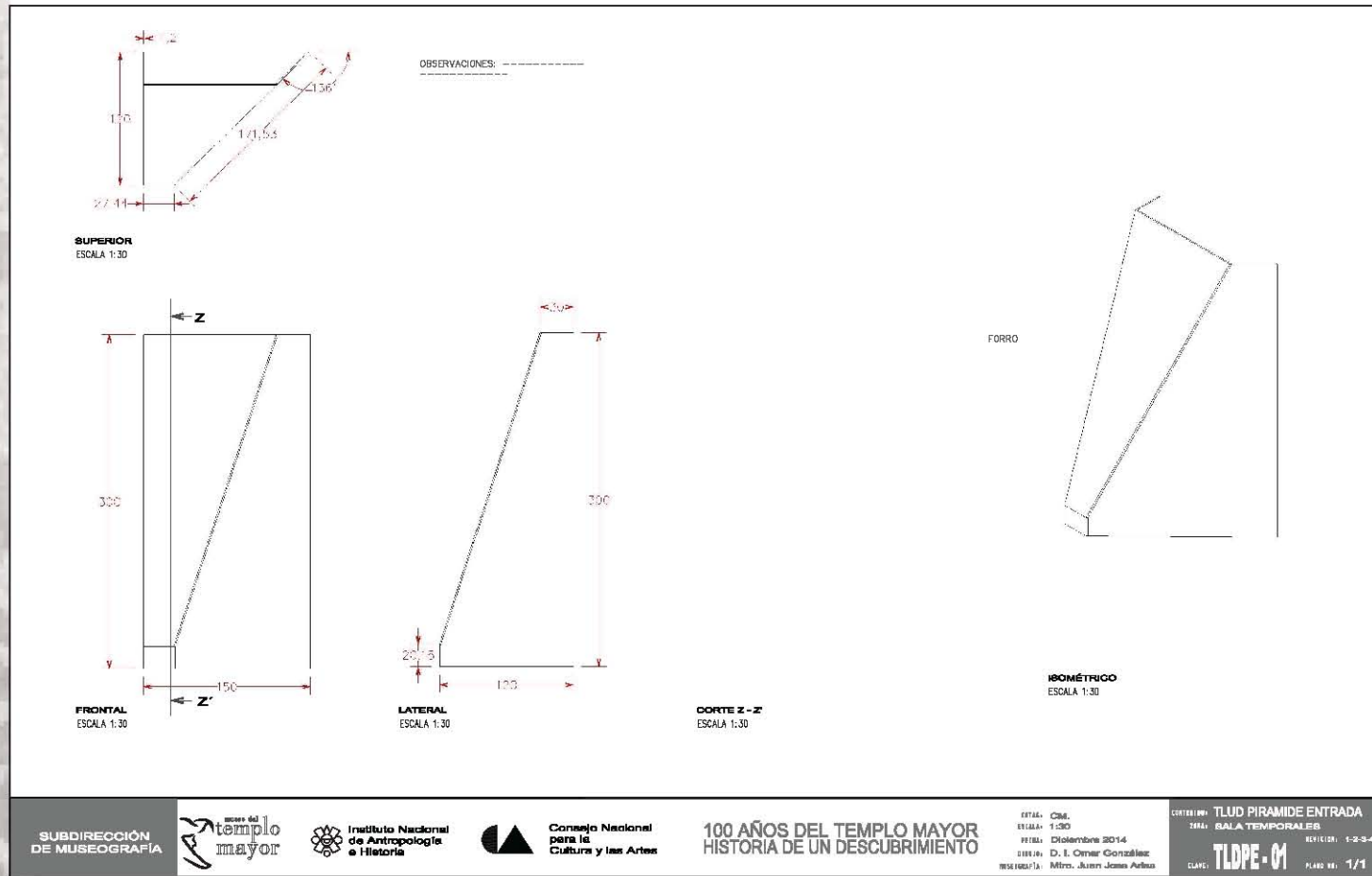

Proyecto Museográfico

Diseño de mobiliario

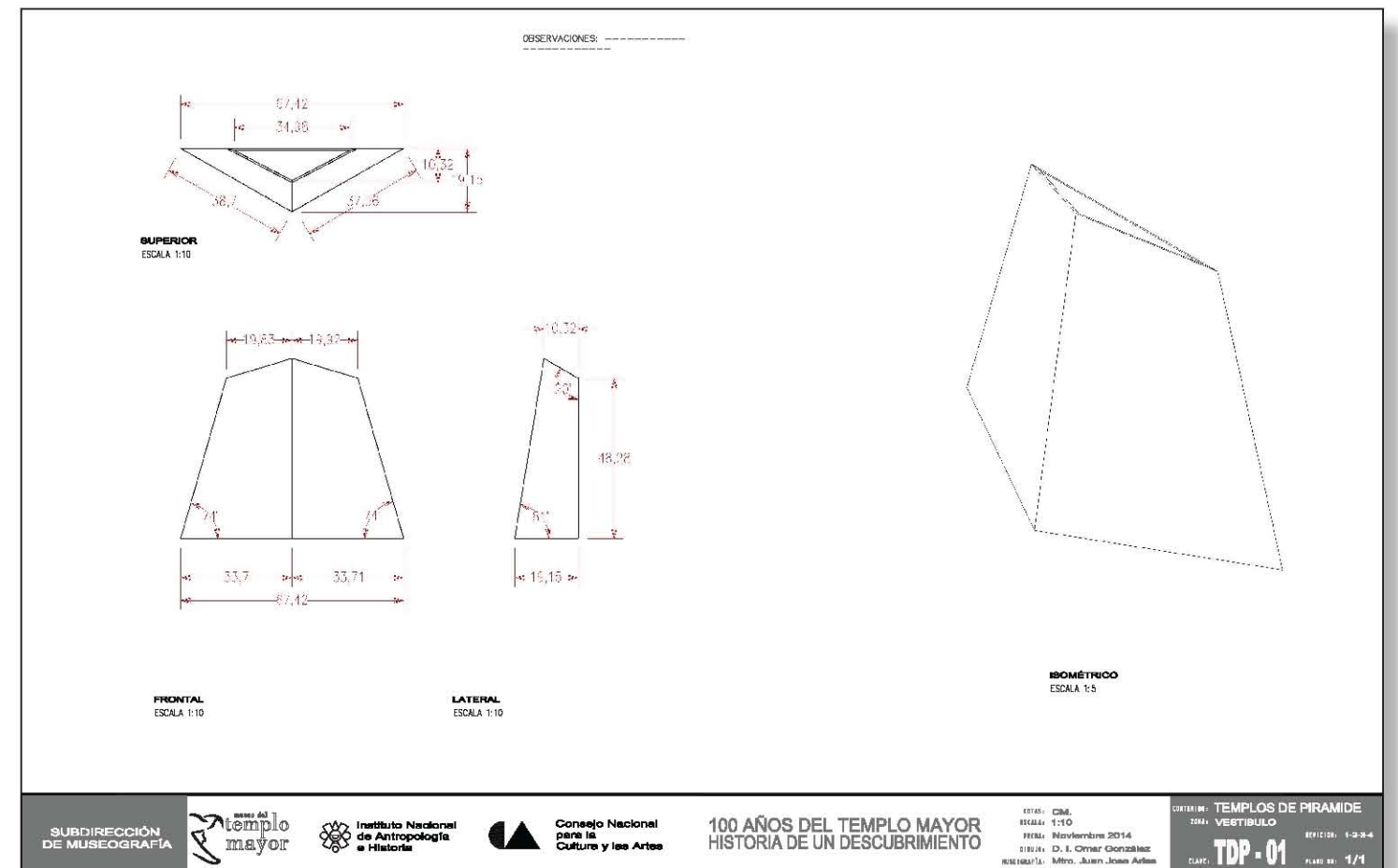

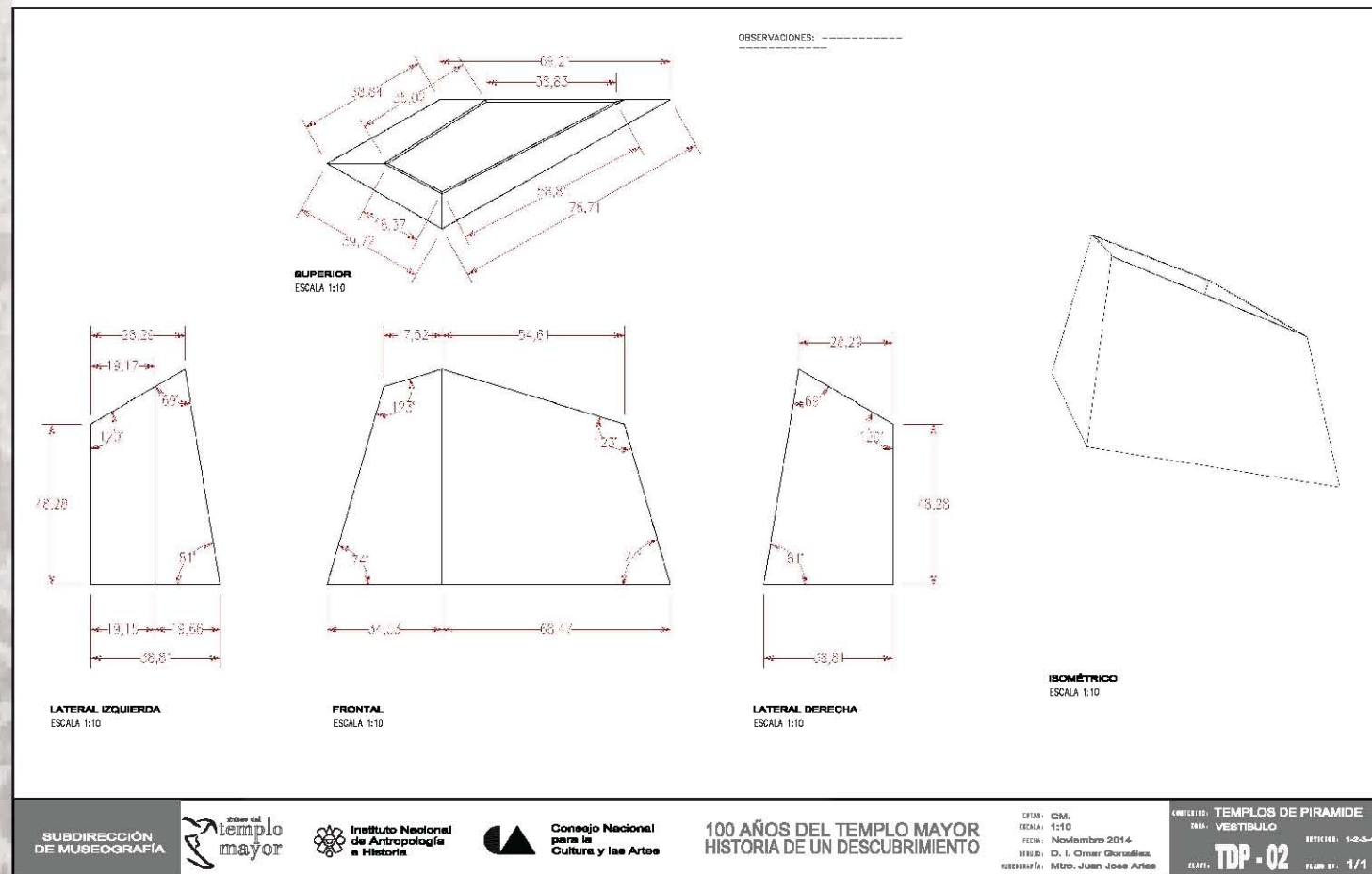

Proyecto Museográfico

Diseño de mobiliario

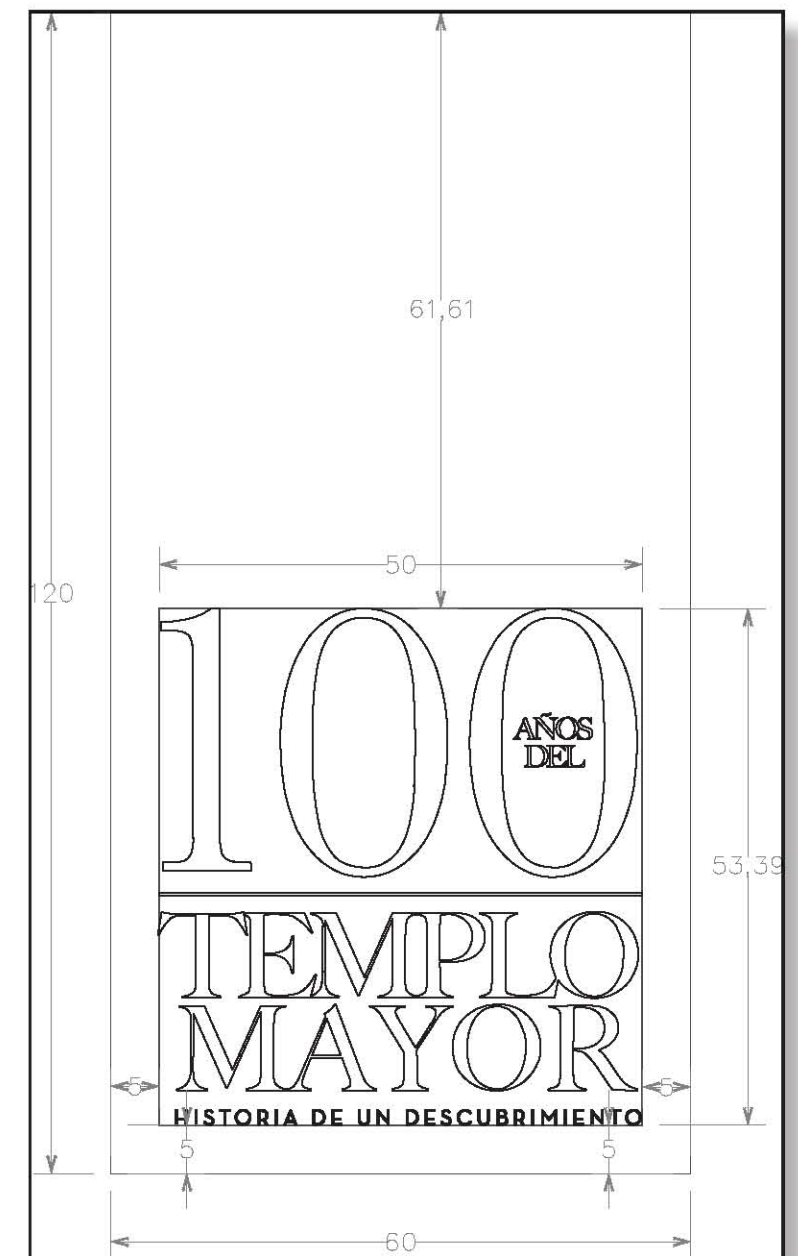

Proyecto Museográfico

Diseño de mobiliario

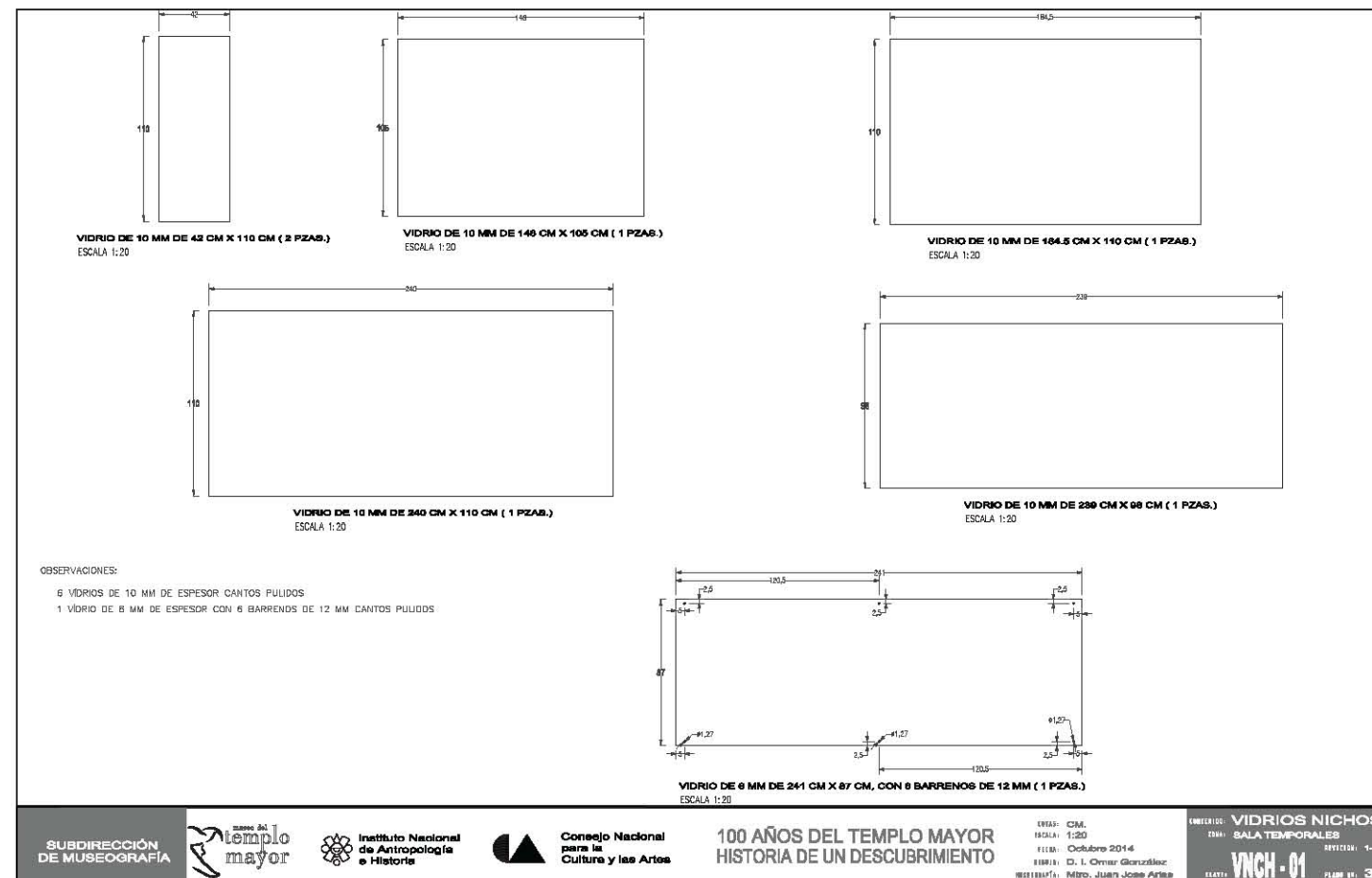

SUBDIRECCIÓN DE MUSEOGRAFÍA



Instituto Nacional de Antropología e Historia

Consejo Nacional para la Cultura y las Artes

100 AÑOS DEL TEMPLO MAYOR
HISTORIA DE UN DESCUBRIMIENTO

DISEÑO: CDM
 ESCALA: 1:20
 FECHA: Octubre 2014
 DISEÑADO: D. L. Omar González
 REVISADO: Mtro. Juan José Ariza

OBJETIVO: VIDRIOS NICHOS
 USUO: SALA TEMPORALES
 REVISADO: 1-2-3-4
VNCH - 01
 PLANO Nº: 3/3